

# Árjelölkök

**Homlokzatok • Vakolatok • Esztrichek**

## HŐSZIGETELŐ RENDSZEREK

### BAUMIT OPEN RENDSZER



26–28. oldal



- 30% energia megtakarítás
- lélegző és öntisztuló homlokzat
- hőhidmentes
- kellemes lakóklima



### BAUMIT STAR RENDSZER (EPS)



29–30. oldal



- 23%-kal hatékonyabb hőszigetelés
- értékteremtés és biztonság
- Baumit Ragasztó Tárcsával is alkalmazható



### BAUMIT STAR RENDSZER (ÁSVÁNYI)



31–33. oldal



- homlokzati tűzterjedés gátlás
- kitűnő épületfizikai adottságok
- hőszigetelés és homlokzatképzés egyben



### BAUMIT PRO RENDSZER



34–35. oldal



- hőszigetelés és homlokzatképzés egyben
- jól bevált, költséghatékony
- panel- és társasházak homlokzati felújítására ideális



## BAUMIT OPEN RENDSZER



26–28. oldal



- 30% energia megtakarítás
- lélegző és öntisztuló homlokzat
- hőhidmentes
- kellemes lakóklima



## BAUMIT STAR RENDSZER (EPS)



29–30. oldal



- 23%-kal hatékonyabb hőszigetelés
- értékteremtés és biztonság
- Baumit Ragasztó Tárcsával is alkalmazható



## BAUMIT STAR RENDSZER (ÁSVÁNYI)



31–33. oldal



- homlokzati tűzterjedés gátlás
- kitűnő épületfizikai adottságok
- hőszigetelés és homlokzat-képzés egyben



## BAUMIT PRO RENDSZER



34–35. oldal



- hőszigetelés és homlokzat-képzés egyben
- jól bevált, költséghatékony
- panel- és társasházak homlokzati felújítására ideális



# TÁJÉKOZTATÓ

## BAUMIT ÁRJEGYZÉK 2011 – ÉRVÉNYES AZ ORSZÁG EGÉSZ TERÜLETÉN

### Baumit Kft.

Központ: 2510 Dorog, Baumit út 1.  
Tel.: 06-33/512-920, -930, -940, Fax: 06-33/431-512  
e-mail: baumit@baumit.hu, baudorog@baumit.hu

Megrendelés felvétel:  
Tel.: 06-33/512-920, -930, -940, Fax: 06-33/442-404  
e-mail: baumitmegrendeles@baumit.hu, megrendeles1@baumit.hu, megrendeles2@baumit.hu, megrendeles3@baumit.hu  
**Csak az írásban (faxon vagy online) leadott megrendelések feldolgozását tudjuk garantálni.**

II. Gyár: 3060 Pásztó, Ifjúság út 3.  
Tel.: 06-32/460-644, 460-718, Fax: 06-32/460-463  
e-mail: baupaszt@baumit.hu

III. Gyár: 3571 Alsózsolca, Ipari Park, Gyár út 12.  
Tel.: 06-46/520-010, Fax: 06-46/520-058  
e-mail: baualsozsolca@baumit.hu

IV. Gyár: 3272 Visonta, Erőmű út 11.  
Tel.: 06-37/528-200, Fax: 06-37/528-209  
e-mail: bauvisonta@baumit.hu

Nyitva tartás: Irodai: Árkiadási idő: Pénztár:

H.-Cs. 8<sup>00</sup>-16<sup>00</sup> 6<sup>00</sup>-16<sup>00</sup> 6<sup>00</sup>-13<sup>00</sup>  
P. 8<sup>00</sup>-16<sup>00</sup> 6<sup>00</sup>-16<sup>00</sup> 6<sup>00</sup>-12<sup>00</sup>

H.-P. 8<sup>00</sup>-16<sup>00</sup> 8<sup>00</sup>-16<sup>00</sup> 8<sup>00</sup>-15<sup>00</sup>

H.-Cs. 7<sup>30</sup>-15<sup>45</sup> 7<sup>30</sup>-15<sup>30</sup> 7<sup>30</sup>-15<sup>30</sup>  
P. 7<sup>30</sup>-14<sup>00</sup> 7<sup>30</sup>-13<sup>00</sup> 7<sup>30</sup>-13<sup>00</sup>



 Gyárak  
 Központ

## BAUMIT VEVŐSZOLGÁLATI MUNKATÁRSÁK



**Horváth Ágnes:**  
Tel.: 06/33/512-910/113-as mellék  
Nyugat-Magyarország és barkácsáruházak



**Tamásiné Várnai Nikolett:**  
Tel.: 06/33/512-910/108-as mellék  
Kelet-Magyarország



**Csapóné Janositz Beáta:**  
Tel.: 06/33/512-910/101-es mellék  
Budapesti régió

# Üdvözöljük a Baumitnál

## A jövő ötletei.







- A **Baumit** – a hőszigetelés szakértője – sokrétű termékprogramot kínál kifejezetten Önnek!
- A **Baumit** az a kiemelkedő márka, amelyre Ön is építhet, mert a **Baumit** maga a biztonság, a megbízhatóság, a minőség, a szimpátia, a szó és a tett.
- A **Baumit** mindenhol a rendelkezésére áll, mert a **Baumit** termékek szinte minden építőanyag-kereskedőnél megtalálhatók.
- A belső és külső minőségellenőrzés révén a legmagasabb követelményeket támasztjuk magunkkal és termékeinkkel szemben, az Ön érdekében.
- Erre Ön a jövőben is építhet, mert a **Baumit**nál minden tevékenység megalapozott: a termékfejlesztés, az áruválaszték, a vevőszolgálat, a szerviz és a legapróbb részletekig átgondolt szállítási logisztika.
- A **Baumit** nem csak Nyugat-Európában, hanem Közép-, Kelet- és Dél-Európában is a legjelentősebb márkák közé tartozik – világszerte több mint 29 országban van jelen.
- A **Baumit** az innovatív európai építőanyag-márka!

<b>Általános szállítási és értékesítési feltételeink</b>	Kizárólag a saját általános szállítási és értékesítési feltételeink érvényesek. Megtalálható ezen árjegyzék 86–87. oldalán.
<b>Árak</b>	A felsorolt árak nem kötelező érvényűek, hanem ajánlott eladási árak, és mind a zsákos, vödörös áruk, mind a silóárúk esetén (mennyiségi feltétellel) az építési helyszínre szállítva értendők. A házhozszállítás mennyiségi feltételei termékenként különbözőek. Az árak visszavonásig érvényesek, az előre nem látható beszállítói áremelések fenntartásával.
<b>Felhasználási adatok</b>	Minden felhasználásra vonatkozó adat irányérték, a tényleges szükséglet függ az alapozás tulajdonságaitól és módjától, valamint a kivitelezési folyamatoktól.
<b>ISO 9001</b>	A <b>Baumit Kft.</b> , valamint ausztriai anyavállalatai a Wopfinger Baustoffindustrie GmbH és a Wietersdorfer & Peggauer Zementwerke GmbH az ISO 9001 szerint minősítettek.
<b>Áruvisszavétel</b>	A megrendelt és kiszállított árukat leszámíazzuk és nem vesszük vissza.
<b>Reklamáció</b>	A számlázással és szállítással kapcsolatos reklamációk csak 6 héten belül kerülnek elfogadásra.
<b>Raklapok</b>	<p>A raklapok betéti díja: 2000,- Ft/db + ÁFA                  Raklaphasználati díj: 400,- Ft/db+ÁFA                  Daruzási költség: 400,- Ft/raklap+ÁFA                  Csomagolási költség: 980,- Ft/raklap + ÁFA</p> <p>A raklapok visszavételekor a csomagolási költség és a raklaphasználati díj nem kerül visszszámításra. Raklapok visszavétele csak a kiszámlázott mennyiségben és az átadás/átvételtől számított max. 2 hónapon belül lehetséges.</p>
	<b>A rendszergarancia csak Baumit termékek felhasználása esetén érvényes!</b>



<b>A</b>		<b>G</b>		<b>R</b>	
Alpha 2000	.68	Glema Fill <b>ÚJ</b>	.60	Ragasztó Tárcsa Duplex <b>ÚJ</b>	.44
Alpha 3000	.68	GranoporColor	.17	Ratio Slim	.52
Alpha 4000 <b>ÚJ</b>	.68	GranoporTop	.11, 35	Ratio Solo <b>ÚJ</b>	.52
Alumínium Sarokvédő Szegély 9079	.42	Grund	.69	<b>S</b>	
Alumínium Sarokvédő Szegély		GV 25	.53	Sanova Egyrétegű Trassz Vakolat	.63
Üvegszövet 9075	.42	GV 35	.53	Sanova Előfröcskölő	.63
Antiszulfát	.65	<b>H</b>		Sanova Puffer Vakolat	.63
Antiszulfát Tapasz	.65	Hőszigetelő Lemezek AT-L2	.69	Sanova Trasszit Vakolat	.64
ArtLineColor	.17	Hőszigetelő Lemezek AT-N100	.69	Sanova Vakolat Finom	.64
ArtLine Finish	.19	<b>I</b>		Sanova Vakolat K (Könnyű)	.64
ArtLine Glitter	.20	Impregnáló	.57	Sanova Vakolat N (Nehéz)	.64
ArtLine Lasur	.19	Ipari Mészke	.80	Sanova Vakolat W	.63
ArtLine Metallic	.20	<b>K</b>		SilikatTop	.10, 33
ArtLineTop	.12	Keretes Egyengető Szerszám	.70	SilikatColor	.16
AT-P Peremszigetelő Sáv	.69	Klinker Habarcs	.76	SilikonTop	.10, 30, 33
<b>Á</b>		Klíma Festék <b>ÚJ</b>	.60	SilikonColor	.16
Állítható Szögű Sarokvédő	.42	Klíma Glett	.59	Silótelepítés	.89
<b>B</b>		Klíma Vakolat G	.52	Simító Vakolat	.55
Baumacol Basic	.72	Klíma Vakolat S	.53	Speci Gépi Vakolat Fehér	.53
Baumacol Flexi Top	.72	Könnyű Alapvakolat	.53	SpeedFill <b>ÚJ</b>	.56, 76
Baumacol Flexi Uni	.72	Kőimpregnáló <b>ÚJ</b>	.79	Speedfix	.58
Baumacol Fugázó	.73	<b>L</b>		Spirál Dűbel	.43
Baumacol Planea	.74	Lábazati Alapvakolat	.54	StarContact	.29, 31, 36
Baumacol Pro	.72	Lábazati Lemezek Expert Fix	.39	StarTex <b>ÚJ</b>	.30, 32, 35, 40
Baumacol Proof	.74	Lábazati Lemezek XPS-TOP	.39	StarTherm (Ásványi Homlokzati Hőszigetelő Lemez)	.31, 39
Baumacol Protect	.74	Lábazati Profil 1229	.58	StarTherm (Grafit reflex Homlokzati Hőszigetelő Lemez)	.29, 38
Baumacol Strap	.74	Lábazati Szegélyrögző Dűbel	.41	STR U Dugó	.49
Baumacol Szilikon	.73	Lábazati Szegélytoldó Profil PVC	.41	STR BIT TX 25	.49
Betonkontakt	.56	Lábazati Távtartó Elem	.40	STR BIT TX 30	.49
Burkoló Habarcs	.76	Lábazati Vakolatzáró Szegély 1263-1266	.58	SupraKleber	.37
<b>D</b>		Lábazati Zárószegély 9143-9150	.41	SuperGrund	.69
Dilatációs E-profil	.42	<b>M</b>		<b>SZ</b>	
Dilatációs V-profil	.42	Manu 1 <b>ÚJ</b>	.54	Szálerősítéses Tapasz <b>ÚJ</b>	.37
Diszperziós Ragasztó	.37	Mélyalapozó	.57	Szálerősítésű Esztrich E 225	.67
Drénbeton <b>ÚJ</b>	.79	MosaikTop	.12	Száraz Beton C 20	.67, 79
DuoContact	.36	MosaikTop Mono	.13	Száraz Beton C 30 <b>ÚJ</b>	.67, 79
DuoTop	.11	Mészfesték <b>ÚJ</b>	.60, 64	Szerszámok	.82, 83
Durva Vakolat	.54	Mészke	.80	Szigetelő Tapasz	.65
Duzzasztott Építőipari Perlit P1	.81	Műanyag Sarokvédő Szegély Üvegszövethez	.42	Szintező Láb	.70
Duzzasztott Építőipari Perlit P2	.81	<b>N</b>		Szolgáltatások	.84, 85
Dűbel IDK-T 8/60	.47	NanoporColor	.16	<b>T</b>	
Dűbel SD8	.46	NanoporTop	.9, 28, 32	Takaróanyagmészke	.80
Dűbel STR H Faszerkezethez	.49	NanoporFine	.9	Takaróanyag STR Ásványi	.49
Dűbel TID-T 8/60	.47	Natúr Fugázó GK 1 <b>ÚJ</b>	.79	Takaróanyag STR EPS	.49
Dűbel TIDS/TIDS-T80	.48	Natúr Fugázó GK 4 <b>ÚJ</b>	.79	Teleszkóp Dűbel NTK U 8/60	.46
Dűbeltelepítő Szerszám STR	.49	Nedvszíváskiegyenlítő	.56	Terméskő Habarcs	.78
<b>E</b>		Nemes Vakolat	.14	Terméskő Ragasztó <b>ÚJ</b>	.78
Előfröcskölő 2 mm, 4 mm	.56	Nemes Vakolat Extra	.14	Terülmérő Henger	.70
Esztrich	.67	Nemes Vakolat Special	.14	Térburkolati Ágyazóhabarcs	.78
Esztrich Dilatációs „L” Profil	.70	Nemes Vakolat Szórt	.15	Térburkoló Fugázóhabarcs	.78
Esztrich Fólia	.69	Nivello Duo	.68	Thermo Binder Rapid	.67
<b>É</b>		Nivello Quattro	.68	Thermo Habarcs	.75
Élvédőszegély 1007 belső	.58	NivoFix <b>ÚJ</b>	.37	Thermo Vakolat	.54
Élvédőszegély 1043 külső, belső	.57	<b>NY</b>		Thermo Vakolat Extra	.54
Értékesítés és szállítás	.86, 87	Nyílászáró Csatlakozó Profil	.43	Tüskés Henger	.70
<b>F</b>		<b>O</b>		<b>U</b>	
Falazó Habarcs 100	.75	openContact	.26, 36	Uni Vakolat	.55
Falazó Habarcs 50	.75	openPrimer	.27	Uni Vakolat Fehér	.55
Falazó Habarcs 30	.75	open reflect Hőszigetelő Lemezek	.26, 38	UniPrimer	.12, 15, 30, 32, 35
Felújító Oldat	.57	open S Felújító Ragasztó Tapasz	.28, 36	Univerzális Dűbel STR-U	.48
Felújító Tapasz Fehér	.65	openTherm	.27, 38	Univerzális Tapasz	.60
FineTop	.11	openTop	.28	Útépítési Kő	.80
Fino Bello <b>ÚJ</b>	.59	openTex	.27, 40	<b>Ü</b>	
Fino Brillant <b>ÚJ</b>	.59	<b>P</b>		Üvegszövet	.40
Fino Fill <b>ÚJ</b>	.59	Peremszigetelő Sáv Integrált Fóliabetéttel	.70	Üvegszövet Soft	.40
Fino Grande <b>ÚJ</b>	.59	Perfil	.81	<b>V</b>	
Finom Vakolat	.55	Perlit Beton	.67	Vakolaterősítő Háló	.57
Finom Vakolat Külső	.55	Planofix	.76	Vakolatszilárdító	.57
Fugatömítő Szalag	.43	ProContact	.34, 36	Vezetősín 1105, 1106	.58
<b>G</b>		ProTherm	.34, 39	Vízorros Sarokvédő Profil	.43
Gipszes Vakolat	.52	<b>R</b>			
Gipszes Vakolat Könnyű <b>ÚJ</b>	.52	Ragasztó Tárcsa	.44		
Glema Brilliant <b>ÚJ</b>	.60	Ragasztó Tárcsa Betonhoz	.45		

# TARTALOM

TERMÉKCSOPORTOK		OLDAL
<b>VÉGSŐ FELÜLETKÉPZŐ RÉTEGEK</b>		<b>7 – 23</b>
	<b>HOMLOKZATI VAKOLATOK</b>	<b>7 – 12</b>
	<b>LÁBAZATI DÍSZÍTŐ VAKOLATOK</b>	<b>13 – 15</b>
	<b>HOMLOKZATI FESTÉKEK</b>	<b>16 – 23</b>
<b>HOMLOKZATI HŐSZIGETELŐ RENDSZEREK</b>		<b>24 – 49</b>
	<b>OPEN KLÍMAHOMLOKZAT</b>	<b>26 – 28</b>
	<b>STAR (EPS)</b>	<b>29 – 30</b>
	<b>STAR (ÁSVÁNYI)</b>	<b>31 – 32</b>
	<b>PRO</b>	<b>33 – 35</b>
	<b>RAGASZTÓK ÉS TAPASZOK</b>	<b>36 – 37</b>
	<b>HŐSZIGETELŐ LEMEZEK</b>	<b>38 – 39</b>
	<b>TARTOZÉKOK</b>	<b>40 – 49</b>
<b>VAKOLATOK</b>		<b>50 – 60</b>
	<b>GÉPI VAKOLATOK</b>	<b>52 – 53</b>
	<b>ALAPVAKOLATOK</b>	<b>54</b>
	<b>FINOM VAKOLATOK</b>	<b>55</b>
	<b>FALAZATELŐKÉSZÍTÉS</b>	<b>56</b>
	<b>SPECIÁLIS TERMÉKEK – TARTOZÉKOK</b>	<b>57 – 58</b>
<b>GLETTEK</b>		<b>59 – 60</b>
<b>SANOVA FELÚJÍTÓ RENDSZEREK</b>		<b>61 – 65</b>
<b>ESZTRICH RENDSZEREK</b>		<b>66 – 70</b>
	<b>ESZTRICHEK/ÖNTERÜLŐ ESZTRICHEK</b>	<b>67</b>
	<b>ALJZATKIEGYENLÍTÉS</b>	<b>68</b>
	<b>TARTOZÉKOK/SZERSZÁMOK</b>	<b>69 – 70</b>
<b>BAUMACOL HIDEGBURKOLAT-RAGASZTÁSI RENDSZER</b>		<b>71 – 74</b>
<b>FALAZÓHABARCSOK</b>		<b>75 – 76</b>
<b>TÉRBURKOLAT KÉPZÉS/KERTÉPÍTÉS</b>		<b>77 – 79</b>
<b>IPARI TERMÉKEK</b>		<b>80 – 81</b>
<b>SZERSZÁMOK</b>		<b>82 – 83</b>
<b>SZOLGÁLTATÁSOK/ÉRTÉKESÍTÉS ÉS SZÁLLÍTÁS/SILÓTELEPÍTÉS</b>		<b>84 – 89</b>

# VÉGSŐ FELÜLETKÉPZŐ RÉTEGEK

## COLOURS OF MORE EMOTION

Baumit színvilág:

Baumit vékonyvakolatok és homlokzati festékek 200 színben:

- Baumit NanoporTop vakolatok
- Baumit SilikonTop vakolatok és SilikonColor festékek
- GranoporTop vakolatok és GranoporColor festékek
- Baumit openTop vakolatok
- Baumit SilikatTop vakolatok és SilikatColor festékek
- Baumit FineTop finomvakolatok



### BAUMIT SZÍNKÁRTYA SZÍNEI: „COLOURS OF MORE EMOTION”

Színtónusok	Megnevezés	HBW*		Sötét < Árnyalatok > Világos							
Fehér	PRINCESS	3001	(56)	3003	(64)	3005	(72)	3007	(77)	3009	(87)
	SUN	3011	(69)	3013	(80)	3015	(80)	3017	(83)	3019	(85)
	PARTY	3021	(63)	3023	(68)	3025	(75)	3027	(80)	3029	(83)
	FUN	3031	(63)	3033	(70)	3035	(77)	3037	(81)	3039	(84)
	SMILE	3041	(54)	3043	(64)	3045	(73)	3047	(79)	3049	(83)
	HAPPY	3051	(57)	3053	(58)	3055	(68)	3057	(76)	3059	(81)
	HOLIDAY	3061	(39)	3063	(50)	3065	(63)	3067	(73)	3069	(79)
	3071	3073	(27)	3075	(38)	3077	(54)	3079	(67)		(76)
	COUNTRY	3081	(27)	3083	(39)	3085	(55)	3087	(67)	3089	(76)
	HARMONY	3091	(27)	3093	(38)	3095	(53)	3097	(65)	3099	(74)
	TRADITION	3101	(22)	3103	(32)	3105	(48)	3107	(62)	3109	(73)
	FAMILY	3111	(20)	3113	(31)	3115	(46)	3117	(60)	3119	(72)
	HISTORY	3121	(16)	3123	(26)	3125	(42)	3127	(57)	3129	(69)
	3131	3133	(31)	3135	(42)	3137	(56)	3139	(67)		(76)
	KISS	3141	(23)	3143	(32)	3145	(46)	3147	(60)	3149	(71)
	FLIRT	3151	(17)	3153	(25)	3155	(38)	3157	(53)	3159	(65)
	TOUCH	3161	(16)	3163	(25)	3165	(38)	3167	(54)	3169	(67)
	LOVE	3171	(17)	3173	(26)	3175	(41)	3177	(56)	3179	(69)
	FREE	3181	(29)	3183	(42)	3185	(57)	3187	(68)	3189	(76)
	ICE	3191	(28)	3193	(45)	3195	(54)	3197	(63)	3199	(71)
	AQUA	3201	(24)	3203	(37)	3205	(55)	3207	(57)	3209	(65)
	AIR	3211	(28)	3213	(43)	3215	(51)	3217	(62)	3219	(71)
	OCEAN	3221	(30)	3223	(43)	3225	(54)	3227	(63)	3229	(69)
	SKY	3231	(39)	3233	(49)	3235	(59)	3237	(67)	3239	(74)
	SEA	3241	(38)	3243	(47)	3245	(58)	3247	(67)	3249	(73)
	3251	3253	(20)	3255	(32)	3257	(48)	3259	(60)		(74)
	CULTURE	3261	(17)	3263	(28)	3265	(47)	3267	(59)	3269	(72)
	STYLE	3271	(14)	3273	(25)	3275	(40)	3277	(56)	3279	(69)
	NOBLE	3281	(14)	3283	(25)	3285	(39)	3287	(55)	3289	(68)
	ELITE	3291	(17)	3293	(27)	3295	(44)	3297	(60)	3299	(71)
	SMART	3301	(21)	3303	(32)	3305	(48)	3307	(63)	3309	(74)
	CASH	3311	(28)	3313	(41)	3315	(56)	3317	(69)	3319	(77)
	3321	3323	(36)	3325	(49)	3327	(64)	3329	(74)		(80)
	LIFE	3331	(37)	3333	(51)	3335	(64)	3337	(77)	3339	(81)
	FRESH	3341	(34)	3343	(57)	3345	(62)	3347	(73)	3349	(80)
	NATURE	3351	(32)	3353	(45)	3355	(60)	3357	(71)	3359	(79)
	PARADISE	3361	(33)	3363	(45)	3365	(60)	3367	(72)	3369	(79)
	HOPE	3371	(41)	3373	(53)	3375	(66)	3377	(76)	3379	(81)
Lábazati szín	BASIC	3381	(16)	3383	(14)	3385	(13)	3387	(11)	3389	(11)
Lábazati szín	STONE	3391	(11)	3393	(11)	3395	(14)	3397	(16)	3399	(12)

A fent látható színek tájékoztató jellegűek.

A kiszállított anyagok teljes színhelyességéért felelősséget nem vállalunk!

HBW\* = világossági érték

**Baunit  
Nanopor**

# Öntisztuló homlokzat

## Tartós szépség

A Baunit Nanopor szabadalmaztatott termékcsalád a homlokzatok öntisztulását biztosítja. A nanotechnológia alkalmazása révén az új Baunit NanoporTop vakolat és NanoporColor festék egészen különleges felületet képez, ugyanis a szennyeződés nagyon nehezen tapad meg a felületén és az időjárási hatások (az UV-sugárzás, a szél, az eső, a hó valamint a hőmérséklet-ingadozások) természetes módon, folyamatosan tisztítják a felületet. A Baunit új „öregedésgátló rendszerével” a homlokzatok jóval tovább maradnak szépek és tiszták.

- **Hosszú ideig szép homlokzat**
- **Természetes, öntisztuló hatás**
- **A „colours of more emotion” színekártya színeiben kapható**





Termék Termékleírás Cikkszám Ár Ár+ÁFA

## NANOPOR VAKOLATOK



### Baumit NanoporTop (Baumit Nanopor Vakolat)

Feldolgozásra kész, paszta állagú, vékonyrétegű fedővakolat, külső és belső felhasználásra. Ásványi kötőanyagú, jó páraáteresztő, kiváló öntisztuló képességű vakolat.

**colours of more emotion – ld. a 7. oldalon**

**Baumit szinkártya 200 színében kapható. Színfelárak és megrendelési mennyiségek a 22. oldalon.**



#### Baumit NanoporTop, kapart 1,5 mm, fehér 3009, 3007

Anyagszükséglet: kb. 2,5 kg/m<sup>2</sup>

Kiadósság: kb. 12 m<sup>2</sup>/vödör

30 kg-os vödör, 16 vödör/raklap = 480 kg

924364

745,- Ft/kg  
22.350,- Ft/vödör

931,- Ft/kg  
27.938,- Ft/vödör

#### Baumit NanoporTop, kapart 2 mm, fehér 3009, 3007

Anyagszükséglet: kb. 3,2 kg/m<sup>2</sup>

Kiadósság: kb. 9,3 m<sup>2</sup>/vödör

30 kg-os vödör, 16 vödör/raklap = 480 kg

924361

745,- Ft/kg  
22.350,- Ft/vödör

931,- Ft/kg  
27.938,- Ft/vödör

#### Baumit NanoporTop, kapart 3 mm, fehér 3009, 3007

Anyagszükséglet: kb. 4,2 kg/m<sup>2</sup>

Kiadósság: kb. 7,1 m<sup>2</sup>/vödör

30 kg-os vödör, 16 vödör/raklap = 480 kg

924362

745,- Ft/kg  
22.350,- Ft/vödör

931,- Ft/kg  
27.938,- Ft/vödör



### Baumit NanoporFine (Baumit Nanopor Vakolat Finom)

Feldolgozásra kész, paszta állagú, vékonyrétegű fedővakolat kis felületek (pl. díszítőelemek) bevonására, külső és belső felhasználásra. Ásványi kötőanyagú, jó páraáteresztő, kiváló öntisztuló képességű vakolat (max. szemcseméret=1 mm).

**colours of more emotion – ld. a 7. oldalon**

**Baumit szinkártya 200 színében kapható. Színfelárak és megrendelési mennyiségek a 22. oldalon.**



Anyagszükséglet: kb. 2 kg/m<sup>2</sup>

Kiadósság: kb. 15 m<sup>2</sup>/vödör

**Fehér 3009, 3007**

30 kg-os vödör, 16 vödör/raklap = 480 kg

924120

783,- Ft/kg  
23.490,- Ft/vödör

979,- Ft/kg  
29.363,- Ft/vödör

Online megrendelés felvétel: [www.baumitshop.hu](http://www.baumitshop.hu) • Általános szállítási és értékesítési feltételeket lásd a 86-87. oldalon

Termék      Termékleírás      Cikkszám      Ár      Ár+ÁFA

## SZILIKON VAKOLAT



### Baumit SilikonTop

(Baumit Szilikon Vakolat)

Feldolgozásra kész, paszta állagú, szilikongyanta kötőanyagú vékonyrétegű fedővakolat. Struktúra vakolat külső és belső felhasználásra. Nagyon jó víztaszító- és kiváló páraáteresztő-képességű.

**colours of more emotion – ld. a 7. oldalon**

**Baumit szinkártya 200 színében kapható. Színfelárak és megrendelési mennyiségek a 22. oldalon.**



#### Baumit SilikonTop, kapart 1,5 mm, fehér 3009, 3007

Anyagszükséglet: kb. 2,5 kg/m<sup>2</sup>

Kiadósság: kb. 12 m<sup>2</sup>/vödör

30 kg-os vödör, 16 vödör/raklap = 480 kg

255313

467,- Ft/kg

584,- Ft/kg

14.010,- Ft/vödör

17.513,- Ft/vödör

#### Baumit SilikonTop, kapart 2 mm, fehér 3009, 3007

Anyagszükséglet: kb. 3,2 kg/m<sup>2</sup>

Kiadósság: kb. 9,3 m<sup>2</sup>/vödör

30 kg-os vödör, 16 vödör/raklap = 480 kg

255314

467,- Ft/kg

584,- Ft/kg

14.010,- Ft/vödör

17.513,- Ft/vödör

#### Baumit SilikonTop, kapart 3 mm, fehér 3009, 3007

Anyagszükséglet: kb. 4,2 kg/m<sup>2</sup>

Kiadósság: kb. 7 m<sup>2</sup>/vödör

30 kg-os vödör, 16 vödör/raklap = 480 kg

255315

467,- Ft/kg

584,- Ft/kg

14.010,- Ft/vödör

17.513,- Ft/vödör

#### Baumit SilikonTop, dörzsölt 2 mm, fehér 3009, 3007

Anyagszükséglet: kb. 2,8 kg/m<sup>2</sup>

Kiadósság: kb. 10,5 m<sup>2</sup>/vödör

30 kg-os vödör, 16 vödör/raklap = 480 kg

255316

467,- Ft/kg

584,- Ft/kg

14.010,- Ft/vödör

17.513,- Ft/vödör

#### Baumit SilikonTop, dörzsölt 3 mm, fehér 3009, 3007

Anyagszükséglet: kb. 3,9 kg/m<sup>2</sup>

Kiadósság: kb. 7,5 m<sup>2</sup>/vödör

30 kg-os vödör, 16 vödör/raklap = 480 kg

255317

467,- Ft/kg

584,- Ft/kg

14.010,- Ft/vödör

17.513,- Ft/vödör

## SZILIKÁT VAKOLAT



### Baumit SilikatTop

(Baumit Szilikát Vakolat)

Feldolgozásra kész, paszta állagú, ásványi vékonyrétegű fedővakolat. Struktúra vakolat külső és belső felhasználásra.

**colours of more emotion – ld. a 7. oldalon**

**Baumit szinkártya 200 színében kapható. Színfelárak és megrendelési mennyiségek a 22. oldalon.**



#### Baumit SilikatTop, kapart 1,5 mm, fehér 3009, 3007

Anyagszükséglet: kb. 2,5 kg/m<sup>2</sup>

Kiadósság: kb. 12 m<sup>2</sup>/vödör

30 kg-os vödör, 16 vödör/raklap = 480 kg

255331

406,- Ft/kg

508,- Ft/kg

12.180,- Ft/vödör

15.225,- Ft/vödör

#### Baumit SilikatTop, kapart 2 mm, fehér 3009, 3007

Anyagszükséglet: kb. 3,2 kg/m<sup>2</sup>

Kiadósság: kb. 9,3 m<sup>2</sup>/vödör

30 kg-os vödör, 16 vödör/raklap = 480 kg

255332

406,- Ft/kg

508,- Ft/kg

12.180,- Ft/vödör

15.225,- Ft/vödör

#### Baumit SilikatTop, kapart 3 mm, fehér 3009, 3007

Anyagszükséglet: kb. 4,2 kg/m<sup>2</sup>

Kiadósság: kb. 7 m<sup>2</sup>/vödör

30 kg-os vödör, 16 vödör/raklap = 480 kg

255333

406,- Ft/kg

508,- Ft/kg

12.180,- Ft/vödör

15.225,- Ft/vödör

#### Baumit SilikatTop, dörzsölt 2 mm, fehér 3009, 3007

Anyagszükséglet: kb. 2,8 kg/m<sup>2</sup>

Kiadósság: kb. 10,5 m<sup>2</sup>/vödör

30 kg-os vödör, 16 vödör/raklap = 480 kg

255334

406,- Ft/kg

508,- Ft/kg

12.180,- Ft/vödör

15.225,- Ft/vödör

#### Baumit SilikatTop, dörzsölt 3 mm, fehér 3009, 3007

Anyagszükséglet: kb. 3,9 kg/m<sup>2</sup>

Kiadósság: kb. 7,5 m<sup>2</sup>/vödör

30 kg-os vödör, 16 vödör/raklap = 480 kg

255335

406,- Ft/kg

508,- Ft/kg

12.180,- Ft/vödör

15.225,- Ft/vödör

Online megrendelés felvétel: [www.baumitshop.hu](http://www.baumitshop.hu) • Általános szállítási és értékesítési feltételeket lásd a 86-87. oldalon

Termék Termékleírás Cikkszám Ár Ár+ÁFA

## GRANOPOR VAKOLAT



### Baumit GranoporTop (Baumit Granopor Vakolat)

Feldolgozásra kész, paszta állagú, vékonyrétegű fedővakolat. Struktúra vakolat külső és belső felhasználásra.

**colours of more emotion – ld. a 7. oldalon**

**Baumit színkártya 200 színében kapható. Színfelárak és megrendelési mennyiségek a 22. oldalon.**



#### Baumit GranoporTop, kapart 1,5 mm, fehér 3009, 3007

Anyagszükséglet: kb. 2,5 kg/m<sup>2</sup>

Kiadósság: kb. 12 m<sup>2</sup>/vödör

30 kg-os vödör, 16 vödör/raklap = 480 kg

255103

378,- Ft/kg  
11.340,- Ft/vödör

473,- Ft/kg  
14.175,- Ft/vödör

#### Baumit GranoporTop, kapart 2 mm, fehér 3009, 3007

Anyagszükséglet: kb. 3,1 kg/m<sup>2</sup>

Kiadósság: kb. 9,5 m<sup>2</sup>/vödör

30 kg-os vödör, 16 vödör/raklap = 480 kg

255104

378,- Ft/kg  
11.340,- Ft/vödör

473,- Ft/kg  
14.175,- Ft/vödör

#### Baumit GranoporTop, kapart 3 mm, fehér 3009, 3007

Anyagszükséglet: kb. 4,1 kg/m<sup>2</sup>

Kiadósság: kb. 7,5 m<sup>2</sup>/vödör

30 kg-os vödör, 16 vödör/raklap = 480 kg

255105

378,- Ft/kg  
11.340,- Ft/vödör

473,- Ft/kg  
14.175,- Ft/vödör

#### Baumit GranoporTop, dörzsölt 2 mm, fehér 3009, 3007

Anyagszükséglet: kb. 2,7 kg/m<sup>2</sup>

Kiadósság: kb. 11 m<sup>2</sup>/vödör

30 kg-os vödör, 16 vödör/raklap = 480 kg

255106

378,- Ft/kg  
11.340,- Ft/vödör

473,- Ft/kg  
14.175,- Ft/vödör

#### Baumit GranoporTop, dörzsölt 3 mm, fehér 3009, 3007

Anyagszükséglet: kb. 3,9 kg/m<sup>2</sup>

Kiadósság: kb. 7,7 m<sup>2</sup>/vödör

30 kg-os vödör, 16 vödör/raklap = 480 kg

255107

378,- Ft/kg  
11.340,- Ft/vödör

473,- Ft/kg  
14.175,- Ft/vödör

## DUOTOP VAKOLAT



### Baumit DuoTop

Feldolgozásra kész, paszta állagú, vékonyrétegű fedővakolat. Struktúra vakolat külső és belső felhasználásra.

**colours of more emotion – ld. a 7. oldalon**

**Baumit színkártya 200 színében kapható. Színcsoportok árai a 22. oldalon.**



#### Baumit DuoTop, kapart 1,5 mm, fehér 3009, 3007

Anyagszükséglet: kb. 2,5 kg/m<sup>2</sup>

Kiadósság: kb. 12 m<sup>2</sup>/vödör

30 kg-os vödör, 16 vödör/raklap = 480 kg

260103

308,- Ft/kg  
9.240,- Ft/vödör

385,- Ft/kg  
11.550,- Ft/vödör

#### Baumit DuoTop, dörzsölt 2 mm, fehér 3009, 3007

Anyagszükséglet: kb. 2,7 kg/m<sup>2</sup>

Kiadósság: kb. 11 m<sup>2</sup>/vödör

30 kg-os vödör, 16 vödör/raklap = 480 kg

260106

308,- Ft/kg  
9.240,- Ft/vödör

385,- Ft/kg  
11.550,- Ft/vödör

## BAUMIT FINETOP VAKOLAT



### Baumit FineTop (Baumit Univerzális Vakolat Finom)

Feldolgozásra kész, paszta állagú, vékonyrétegű fedővakolat kis felületek bevonására, külső és belső felhasználásra (max. szemcseméret=1 mm).

**colours of more emotion – ld. a 7. oldalon**

**Baumit színkártya 200 színében kapható. Színfelárak és megrendelési mennyiségek a 22. oldalon.**



Anyagszükséglet: kb. 2 kg/m<sup>2</sup>

Kiadósság: kb. 15 m<sup>2</sup>/vödör

**Fehér 3009, 3007**

30 kg-os vödör, 16 vödör/raklap = 480 kg

960140

541,- Ft/kg  
16.230,- Ft/vödör

676,- Ft/kg  
20.288,- Ft/vödör

Online megrendelés felvétel: [www.baumitshop.hu](http://www.baumitshop.hu) • Általános szállítási és értékesítési feltételeket lásd a 86-87. oldalon

Termék	Termékleírás	Cikkszám	Ár	Ár+ÁFA
--------	--------------	----------	----	--------

## BAUMIT ARTLINE VAKOLAT



### Baumit ArtLineTop (Baumit ArtLine Vakolat)

Feldolgozásra kész, paszta állagú, vékonyrétegű vakolat dekoratív megjelenésű homlokzatokhoz.  
**Kapható 30 erős színtónusban, lásd a 18. oldalon.**

ArtLine



#### Baumit ArtLineTop, kapart 1,5 mm

Anyagszükséglet: kb. 2,5 kg/m<sup>2</sup>  
Kiadósság: kb. 12 m<sup>2</sup>/vödör  
30 kg-os vödör, 16 vödör/raklap = 480 kg

922340	877,- Ft/kg 26.310,- Ft/vödör	1.096,- Ft/kg 32.888,- Ft/vödör
--------	----------------------------------	------------------------------------

#### Baumit ArtLineTop, kapart 2 mm

Anyagszükséglet: kb. 3,1 kg/m<sup>2</sup>  
Kiadósság: kb. 9,5 m<sup>2</sup>/vödör  
30 kg-os vödör, 16 vödör/raklap = 480 kg

922341	877,- Ft/kg 26.310,- Ft/vödör	1.096,- Ft/kg 32.888,- Ft/vödör
--------	----------------------------------	------------------------------------

#### Baumit ArtLineTop, kapart 3 mm

Anyagszükséglet: kb. 4,2 kg/m<sup>2</sup>  
Kiadósság: kb. 7,1 m<sup>2</sup>/vödör  
30 kg-os vödör, 16 vödör/raklap = 480 kg

922342	877,- Ft/kg 26.310,- Ft/vödör	1.096,- Ft/kg 32.888,- Ft/vödör
--------	----------------------------------	------------------------------------

## BAUMIT UNIVERZÁLIS ALAPOZÓ



### Baumit UniPrimer (Baumit Univerzális Alapozó)

Feldolgozásra kész általános alapozó nedvszíváskiegyenlítőként és tapadáselősegítőként a Baumit zsákos (száraz) és vödörös (nedves) nemesvakolatokhoz és festékekhez, valamint MosaikTop vakolatokhoz.



Anyagszükséglet: kb. 0,20-0,25 kg/m<sup>2</sup> tapaszolt, kb. 0,4 kg/m<sup>2</sup> vakolt felületen  
Kiadósság: kb. 125 m<sup>2</sup>/vödör tapaszolt, kb. 63 m<sup>2</sup>/vödör vakolt felületen  
25 kg-os alapozó, 24 vödör/raklap = 600 kg

255401	565,- Ft/kg 14.125,- Ft/vödör	706,- Ft/kg 17.656,- Ft/vödör
--------	----------------------------------	----------------------------------

Kiadósság: kb. 25 m<sup>2</sup>/vödör tapaszolt, kb. 13 m<sup>2</sup>/vödör vakolt felületen  
5 kg-os vödör, 48 vödör/raklap=240 kg

255402	716,- Ft/kg 3.580,- Ft/vödör	895,- Ft/kg 4.475,- Ft/vödör
--------	---------------------------------	---------------------------------

## MOZAIK VAKOLATOK LÁBAZATRA, DÍSZÍTÉSRE

**A Baumit MosaikTop vakolat az épületek díszítésének, lábazati kialakításának végső felületképző rétege. Felhordható mindenféle alapvakolatra, Baumit XPS lábazati hőszigetelő lemezek fedővakolataként (tapaszolt felületre), közbenső réteggént Baumit UniPrimer alapozó (várakozási idő: 24 óra) használata szükséges.**



### Baumit MosaikTop (Baumit Mosaik Vakolat)

Kevert színű szemcsés vékonyvakolat külső és belső falfelületre. 2 mm-es szemcseméret, 24 féle színben. Feldolgozás: kézi

Anyagszükséglet: kb. 5,5 kg/m<sup>2</sup>  
Kiadósság: kb. 5,5 m<sup>2</sup>/vödör  
30 kg-os vödör, 16 vödör/raklap = 480 kg

255201	565,- Ft/kg 16.950,- Ft/vödör	706,- Ft/kg 21.188,- Ft/vödör
--------	----------------------------------	----------------------------------

A MosaikTop vakolatok igény szerint egyedi színekben is megrendelhetők.

Online megrendelés felvétel: [www.baumitshop.hu](http://www.baumitshop.hu) • Általános szállítási és értékesítési feltételeket lásd a 86-87. oldalon

Termék Termékleírás Cikkszám Ár Ár+ÁFA

## A MOSAIKTOP VAKOLAT SZÍNVÁLASZTÉKA \*

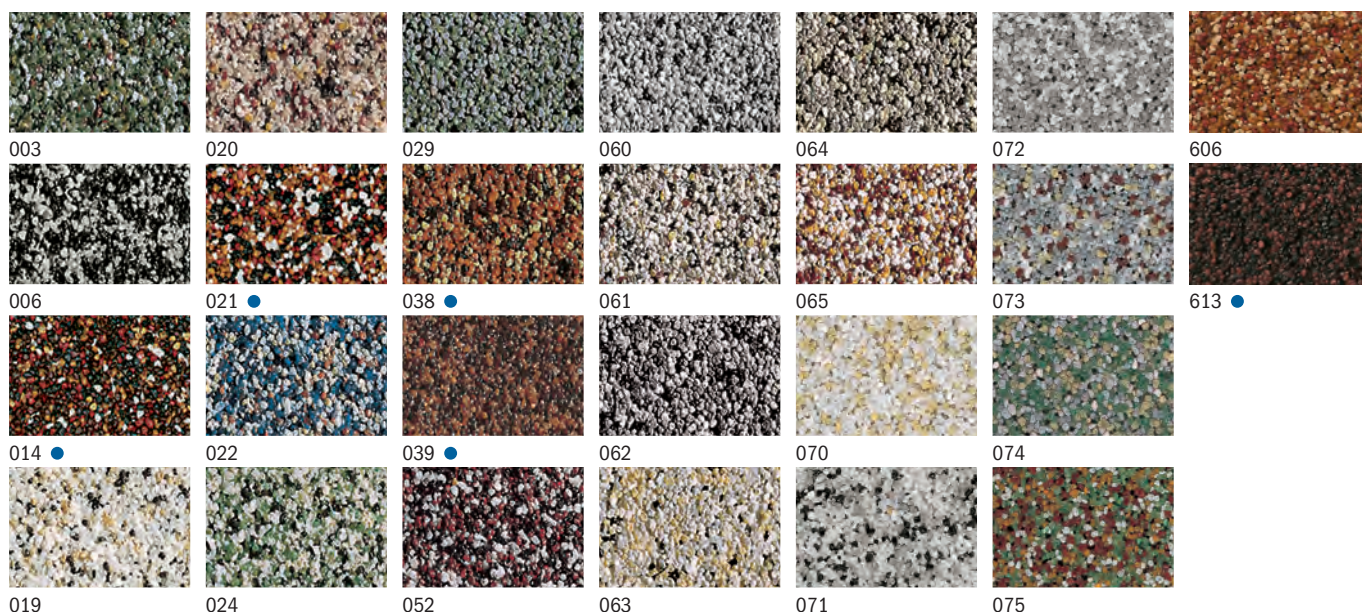

## MOZAIK VAKOLATOK LÁBAZATRA, DÍSZÍTÉSRE

A Baumit MosaikTop Mono vakolat az épületek lábazati kialakításának, oszlopok, lépcsőfeljárók és más kisebb falfelületek végső felületképző rétege. Felhordható mindenféle alapvakolatra, Baumit XPS lábazati hőszigetelő lemezek fedővakolataként (tapaszolt felületre), közbenső réteggént Baumit UniPrimer alapozó (várakozási idő: 24 óra) használatára szükséges.



### Baumit MosaikTop Mono

(Baumit Mozaik Vakolat Mono)

Előkevert, egyszínű, szemcsés vékonyvakolat külső és belső falfelületre. 2 mm-es szemcseméret, 18 féle színben. Feldolgozás: kézi

Anyagszükséglet: kb. 5,5 kg/m<sup>2</sup>

Kiadósság: kb. 5,5 m<sup>2</sup>/vödör

30 kg-os vödör, 16 vödör/raklap = 480 kg

255205

574,- Ft/kg

17.220,- Ft/vödör

718,- Ft/kg

21.525,- Ft/vödör

## A MOSAIKTOP MONO VAKOLAT SZÍNVÁLASZTÉKA \*



Hőszigetelő rendszerekre a ●-tal jelölt színek nem javasoltak.

\*A fent látható színek tájékoztató jellegűek. A kiszállított anyagok teljes színhelyességéért felelősséget nem vállalunk!

A MosaikTop vakolatok igény szerint egyedi színekben is megrendelhetők.

Online megrendelés felvétel: [www.baumitshop.hu](http://www.baumitshop.hu) • Általános szállítási és értékesítési feltételeket lásd a 86-87. oldalon

# VÉGSŐ FELÜLETKÉPZŐ RÉTEGEK

VÉGSŐ FELÜLETKÉPZŐ RÉTEGEK

Termék	Termékleírás	Cikkszám	Ár	Ár+ÁFA
--------	--------------	----------	----	--------

## ÁSVÁNYI NEMES VAKOLAT HŐSZIGETELŐ RENDSZEREKRE

A Baumit Nemes Vakolat Special a Baumit hőszigetelő rendszerek végső felületképző rétege. Felhordható közbenső simító réteggel hőszigetelő alapvakolatra, Sanova K felújító vakolatra, valamint egyéb alapvakolatokra. Vakolás előtt legalább 24 órával az alapfelületet Baumit UniPrimer alapozóval kezeljük.



### Baumit Nemes Vakolat Special

(Baumit EdelPutz Spezial)

Előkevert színes ásványi vékonyvakolat külső és belső felhasználásra. Baumit hőszigetelő rendszerek fedővakolata. Dörzsölt struktúra, 2 mm-es szemcseméret. Feldolgozás: kézi

Anyagszükséglet: kb. 3 kg/m<sup>2</sup>

Kiadósság: kb. 8,3 m<sup>2</sup>/zsák

**Fehér**

25 kg-os zsák, 48 zsák/raklap = 1200 kg

254201

175,- Ft/kg

4.375,- Ft/zsák

219,- Ft/kg

5.469,- Ft/zsák

**Szintáblázat és árak a 23. oldalon.**

## ÁSVÁNYI NEMES VAKOLATOK HAGYOMÁNYOS ALAPVAKOLATRA

A Baumit Nemes Vakolat Extra a homlokzatok végső felületképző rétege. Felhordható megfelelően előkészített mészcement és cementvakolatokra, egyéb ásványi alapra. Vakolás előtt legalább 24 órával az alapfelületet Baumit UniPrimer alapozóval kezeljük. Homlokzati hőszigetelő rendszerre nem alkalmas!



### Baumit Nemes Vakolat Extra

(Baumit EdelPutz Extra)

Előkevert színes ásványi vékonyvakolat külső és belső falfelületre. Dörzsölt struktúra, 2 mm-es szemcseméret. Feldolgozás: kézi

Anyagszükséglet: kb. 3 kg/m<sup>2</sup>

Kiadósság: kb. 13,3 m<sup>2</sup>/zsák

**Fehér**

40 kg-os zsák, 30 zsák/raklap = 1200 kg

254101

86,- Ft/kg

3.440,- Ft/zsák

108,- Ft/kg

4.300,- Ft/zsák

**Szintáblázat és árak a 23. oldalon.**

A Baumit Nemes Vakolat a homlokzatok végső felületképző rétege, felhordható valamennyi mészcement és hőszigetelő alapvakolatra, valamint minden felújító alapvakolatra. Vakolás előtt legalább 24 órával az alapfelületet Baumit UniPrimer alapozóval kezeljük. Homlokzati hőszigetelő rendszerre nem alkalmas!



### Baumit Nemes Vakolat

(Baumit EdelPutz)

Előkevert színes ásványi szárazvakolat külső és belső falfelületre. Dörzsölt és kapart struktúra, 2 mm-es szemcseméret. Feldolgozás: kézi, gépi

#### Baumit Nemes Vakolat, dörzsölt 2 mm, fehér

Anyagszükséglet: kb. 6 kg/m<sup>2</sup>

Kiadósság: kb. 6,6 m<sup>2</sup>/zsák

40 kg-os zsák, 35 zsák/raklap = 1400 kg

353004

73,- Ft/kg

2.920,- Ft/zs.

91,- Ft/kg

3.650,- Ft/zs.

#### Baumit Nemes Vakolat, kapart 2 mm, fehér

Anyagszükséglet: kb. 14 kg/m<sup>2</sup>

Kiadósság: kb. 2,8 m<sup>2</sup>/zsák

40 kg-os zsák, 35 zsák/raklap = 1400 kg

253002

73,- Ft/kg

2.920,- Ft/zs.

91,- Ft/kg

3.650,- Ft/zs.

**Szintáblázat és árak a 23. oldalon.**

Online megrendelés felvétel: [www.baumitshop.hu](http://www.baumitshop.hu) • Általános szállítási és értékesítési feltételeket lásd a 86-87. oldalon

Termék Termékleírás Cikkszám Ár Ár+ÁFA

## ÁSVÁNYI NEMES VAKOLATOK HAGYOMÁNYOS ALAPVAKOLATRA

**A Baumit Nemes Vakolat Szórt alacsonyabb esztétikai igényű épületek homlokzatának végső felületképző rétege. Alkalmos besimított alapvakolatra Baumit UniPrimer alapozóval (várakozási idő: 24 óra), meglévő nemesvakolatok átszínezésére szórt struktúrával. Homlokzati hőszigetelő rendszerre nem alkalmas!**



### Baumit Nemes Vakolat Szórt

(Baumit EdelPutz Spritz)

Előkevert színes ásványi szárazvakolat külső és belső falfelületre. Szórt struktúra 2 rétegben felhordva. Max. 2 mm-es szemcseméret. Feldolgozás: kézi. Csak fehér színben!

Anyagszükséglet: kb. 2,5-4 kg/m<sup>2</sup> rétegvastagságtól függően  
Kiadósság: kb. 10-16 m<sup>2</sup> /zsák  
Min. vakolatvastagság 2,5 mm

**Fehér**

40 kg-os zsák, 30 zsák/raklap = 1200 kg

254001

92,- Ft/kg  
3.680,- Ft/zsák

115,- Ft/kg  
4.600,- Ft/zsák

## BAUMIT UNIVERZÁLIS ALAPOZÓ



### Baumit UniPrimer

(Baumit Univerzális Alapozó)

Feldolgozásra kész általános alapozó nedvszíváskiegyenlítőként és tapadáselősegítőként a Baumit zsákos (száraz) és vödörös (nedves) nemesvakolatokhoz és festékekhez, valamint MosaikTop vakolatokhoz.

Anyagszükséglet: kb. 0,20-0,25 kg/m<sup>2</sup> tapaszolt, kb. 0,4 kg/m<sup>2</sup> vakolt felületen  
Kiadósság: kb. 125 m<sup>2</sup>/vödör tapaszolt, kb. 63 m<sup>2</sup>/vödör vakolt felületen  
25 kg-os alapozó, 24 vödör/raklap = 600 kg

255401

565,- Ft/kg  
14.125,- Ft/vödör

706,- Ft/kg  
17.656,- Ft/vödör

Kiadósság: kb. 25 m<sup>2</sup>/vödör tapaszolt, kb. 13 m<sup>2</sup>/vödör vakolt felületen  
5 kg-os vödör, 48 vödör/raklap=240 kg

255402

716,- Ft/kg  
3.580,- Ft/vödör

895,- Ft/kg  
4.475,- Ft/vödör

## ÁLTALÁNOS TUDNIVALÓK A BAUMIT ZSÁKOS NEMES VAKOLATOKHOZ

<b>Szállítási határidő:</b>	Raktáron csak a fehér színt tartjuk. Minden egyéb színt előzetes megrendelés alapján gyártunk és szállítunk. Határidő: a megrendelt mennyiség függvényében 2-5 munkanap. <b>Anyagvisszavétel nincs.</b>
<b>Szín-ár struktúra:</b>	Nemesvakolataink 71 féle színben (3 színcsoportban) kaphatók. Az egyes színcsoportok színei és a hozzájuk tartozó árak a 23. oldalon található. A teljes színválasztékból csak a táblázatban jelölt színeket ajánljuk.
<b>Megrendelés:</b>	<b>Mindig ügyeljünk arra, hogy a szükséges mennyiség (egy házra való) egyszerre kerüljön megrendelésre!</b> <b>Utánrendelésnél kérjük hivatkozzon az eredeti megrendelésre! A pótlólag készült anyag és az első szállítmány színe között színárnyalati különbség lehetséges. Erre vonatkozó reklamációt nem áll módunkban elfogadni.</b>
<b>Fontos!</b>	<b>A Baumit UniPrimer alapozó felhordását követően 24 óra várakozási idő szükséges. Felhívjuk szíves figyelmüket, hogy a szinkártyákhoz, színtáblákhoz, színtervekhez képest nyomda- illetve gyártástechnikai okokból színárnyalati különbség lehetséges. Fontos tudni, hogy a valóságban, nagy felületen a színek más hatást keltenek, mint képméretű képeken.</b> <b>Az ezen tényekből eredő félreértések előzetes színminta rendeléssel részben elkerülhetőek, továbbá a színminták nagy mértékben segítik a választást (ld. 84. oldal, szolgáltatások). Kapart kivételnél a felület színei feldolgozás után sötétebb tónusúak, mint a dörzsölt kivételnél.</b>
<b>Egyedi színek:</b>	Az egyedi igényeket kielégítő, a színskálában nem szereplő színek minimális megrendelési mennyisége 600 kg. Ezen színek ára egyedi árképzés szerint történik, ezzel kapcsolatban forduljon területi képviselőinkhez! Színtáblázat és árak a 23. oldalon.

Online megrendelés felvétel: [www.baumitshop.hu](http://www.baumitshop.hu) • Általános szállítási és értékesítési feltételeket lásd a 86-87. oldalon

Termék	Termékleírás	Cikkszám	Ár	Ár+ÁFA
--------	--------------	----------	----	--------

## HOMLOKZATI FESTÉKEK



### Baumit NanoporColor (Baumit Nanopor Festék)

Feldolgozásra kész, szilikátbázisú festék kül- és beltéri felhasználásra. Jó páraáteresztő, kiváló öntisztuló képességű anyag  
Rétegfelépítés: alapozás – 20% vízzel hígítva, festés – hígítatlanul..

**colours of more emotion – ld. a 7. oldalon**

**Baumit színekártya 200 színében kapható. Színfelárak és megrendelési mennyiségek a 22. oldalon.**



Anyagszükséglet: kb. 0,5 kg/m<sup>2</sup> beleértve az alapozást is.

**Fehér 3009, 3007**

Kiadósság: kb. 50 m<sup>2</sup>/vödör

25 kg-os vödör, 1 raklap = 16 vödör = 400 kg.

924365	1.958,- Ft/kg 48.950,- Ft/vödör	2.448,- Ft/kg 61.188,- Ft/vödör
--------	------------------------------------	------------------------------------

Kiadósság: kb. 10 m<sup>2</sup>/vödör

5 kg-os vödör, 1 raklap = 48 vödör = 240 kg.

924366	2.367,- Ft/kg 11.835,- Ft/vödör	2.959,- Ft/kg 14.794,- Ft/vödör
--------	------------------------------------	------------------------------------



### Baumit SilikonColor (Baumit Szilikon Festék)

Feldolgozásra kész, páraáteresztő homlokzatfesték külső és belső felhasználásra, régi hőszigetelő rendszerek homlokzatának átfestésére is. Rétegfelépítés: alapozás – 20% vízzel hígítva, festés – hígítatlanul.

**colours of more emotion – ld. a 7. oldalon**

**Baumit színekártya 200 színében kapható. Színfelárak és megrendelési mennyiségek a 22. oldalon.**



Anyagszükséglet: kb. 0,5 kg/m<sup>2</sup> beleértve az alapozást is.

Kiadósság: kb. 50 m<sup>2</sup>/vödör

**Fehér 3009, 3007**

25 kg-os vödör, 16 vödör/raklap = 400 kg

255310	2.071,- Ft/kg 51.775,- Ft/vödör	2.589,- Ft/kg 64.719,- Ft/vödör
--------	------------------------------------	------------------------------------

Kiadósság: kb. 10 m<sup>2</sup>/vödör

5 kg-os vödör

255312	2.447,- Ft/kg 12.235,- Ft/vödör	3.059,- Ft/kg 15.294,- Ft/vödör
--------	------------------------------------	------------------------------------



### Baumit SilikatColor (Baumit Szilikát Festék)

Feldolgozásra kész homlokzatfesték külső és belső felhasználásra.  
Rétegfelépítés: alapozás – 20% vízzel hígítva, festés – hígítatlanul.

**colours of more emotion – ld. a 7. oldalon**

**Baumit színekártya 200 színében kapható. Színfelárak és megrendelési mennyiségek a 22. oldalon.**



Anyagszükséglet: kb. 0,5 kg/m<sup>2</sup> beleértve az alapozást is

Kiadósság: kb. 50 m<sup>2</sup>/vödör

**Fehér 3009, 3007**

25 kg-os vödör, 16 vödör/raklap = 400 kg

255307	1.467,- Ft/kg 36.675,- Ft/vödör	1.834,- Ft/kg 45.844,- Ft/vödör
--------	------------------------------------	------------------------------------

Kiadósság: kb. 10 m<sup>2</sup>/vödör

5 kg-os vödör

255305	1.977,- Ft/kg 9.885,- Ft/vödör	2.471,- Ft/kg 12.356,- Ft/vödör
--------	-----------------------------------	------------------------------------

Online megrendelés felvétel: [www.baumitshop.hu](http://www.baumitshop.hu) • Általános szállítási és értékesítési feltételeket lásd a 86-87. oldalon



Termék	Termékleírás	Cikkszám	Ár	Ár+ÁFA
--------	--------------	----------	----	--------

## HOMLOKZATI FESTÉKEK



### Baumit GranoporColor (Baumit Granopor Festék)

Feldolgozásra kész homlokzatfesték külső és belső felhasználásra.

Rétegfelépítés: alapozás – 20% vízzel hígítva, festés – hígítatlanul.

**colours of more emotion – ld. a 7. oldalon**

**Baumit színkártya 200 színében kapható. Színfelárak és megrendelési mennyiségek a 22. oldalon.**



Anyagszükséglet: kb. 0,5 kg/m<sup>2</sup> beleértve az alapozást is

Kiadósság: kb. 50 m<sup>2</sup>/vödör

**Fehér 3009, 3007**

25 kg-os vödör, 16 vödör/raklap = 400 kg

255108

1.519,- Ft/kg

1.899,- Ft/kg

37.975,- Ft/vödör

47.469,- Ft/vödör

Kiadósság: kb. 10 m<sup>2</sup>/vödör

5 kg-os vödör

255109

1.637,- Ft/kg

2.046,- Ft/kg

8.185,- Ft/vödör

10.231,- Ft/vödör

## BAUMIT ARTLINE FESTÉKEK



### Baumit ArtLineColor (Baumit ArtLine Festék)

Feldolgozásra kész festék dekoratív megjelenésű homlokzatokhoz.

**Kapható 30 erős színtónusban, lásd a 18. oldalon.**



Rétegfelépítés:

1. réteg: alapozás Baumit ArtLineColor 20% vízzel hígítva

2. réteg: Baumit ArtLineColor hígítás nélkül

Anyagszükséglet: kb. 0,5 kg/m<sup>2</sup> beleértve az alapozást is.

Kiadósság: kb. 50 m<sup>2</sup>/vödör

25 kg-os vödör, 16 vödör/raklap = 400 kg

922343

2.274,- Ft/kg

2.843,- Ft/kg

56.850,- Ft/vödör

71.063,- Ft/vödör

Kiadósság: kb. 10 m<sup>2</sup>/vödör

5 kg-os vödör, 48 vödör/raklap=240 kg

922344

2.499,- Ft/kg

3.124,- Ft/kg

12.495,- Ft/vödör

15.619,- Ft/vödör

Online megrendelés felvétel: [www.baumitshop.hu](http://www.baumitshop.hu) • Általános szállítási és értékesítési feltételeket lásd a 86-87. oldalon

# VÉGSŐ FELÜLETKÉPZŐ RÉTEGEK

## BAUMIT ARTLINE

A colours of more emotion színkolekció tökéletes kiegészítése.

- Merész színtónusok
- Modern építészeti stílus

A Baumit ArtLine-kollekció minden 25 feletti világossági értékkel (HBW) rendelkező színe korlátozás nélkül felhasználható a Baumit Star és Pro Hőszigetelő Rendszerhez. Minden más hőszigetelő rendszer esetében a Baumit ArtLine-kollekció termékei csak korlátozott felületen használhatók. Az ArtLine termékek használatát illetően az open és Ásványi Hőszigetelő Rendszereknél kérje ki Baumit szaktanácsadóink véleményét.

# ArtLine



## A BAUMIT ARTLINE SZÍNEI\*

5OR1 ORANGE 1 HBW* 40,0	5OR2 ORANGE 2 HBW* 46,6	5OR3 ORANGE 3 HBW* 37,8	5OR4 ORANGE 4 HBW* 42,2	5OR5 ORANGE 5 HBW* 30,6	5OR6 ORANGE 6 HBW* 35,6
5OR7 ORANGE 7 HBW* 25,3	5OR8 ORANGE 8 HBW* 30,0	5RE1 RED 1 HBW* 21,3	5RE2 RED 2 HBW* 25,5	5RE3 RED 3 HBW* 16,5	5RE4 RED 4 HBW* 19,5
5RE5 RED 5 HBW* 11,8	5RE6 RED 6 HBW* 14,9	5RE7 RED 7 HBW* 10,6	5RE8 RED 8 HBW* 14,7	5BL1 BLUE 1 HBW* 15,1	5BL2 BLUE 2 HBW* 19,4
5BL3 BLUE 3 HBW* 19,6	5BL4 BLUE 4 HBW* 22,5	5BL5 BLUE 5 HBW* 18,9	5BL6 BLUE 6 HBW* 22,8	5BL7 BLUE 7 HBW* 12,9	5BL8 BLUE 8 HBW* 15,6
5GR1 GREEN 1 HBW* 28,2	5GR2 GREEN 2 HBW* 31,8	5GR3 GREEN 3 HBW* 22,3	5GR4 GREEN 4 HBW* 25,4	5GR5 GREEN 5 HBW* 36,0	5GR6 GREEN 6 HBW* 41,4

\*A fent látható színek tájékoztató jellegűek.  
A kiszállított anyagok teljes színhelyességéért felelősséget nem vállalunk!  
Általános tudnivalókat ld. a 86. oldalon.

HBW\* = világossági érték

További információ: [www.baumit.com](http://www.baumit.com)

Baumit Kft. – Árjegyzék 2011

# VÉGSŐ FELÜLETKÉPZŐ RÉTEGEK

Termék      Termékleírás      Cikkszám      Ár      Ár+ÁFA

## BAUMIT ARTLINE FESTÉKEK

ArtLine

A Baumit ArtLine Lazúr, Metál és Glitter eddig soha nem látott effektusokkal gazdagíthatják a homlokzatot. A divatos színek, a metálszínű vagy csillogó hatások megindítják a fantáziát és új dimenziókat nyitnak a homlokzatképzésben. Az új ArtLine termékek – a Nanopor Vakolat kivételével – valamennyi Baumit vékonyvakolatra és festékre felhordhatók.



### Baumit ArtLine Lasur (Baumit ArtLine Lazúr)

Feldolgozásra kész, lazúr-hatású, diszperziós fal- és homlokzatfesték, kül- és beltéri felhasználásra. Feldolgozása speciális lazúrtechnikával történik.

ArtLine

Anyagszükséglet: kb. 0,08-0,1 kg/m<sup>2</sup>

Kiadósság: kb. 150-185 m<sup>2</sup>/vödör

15 kg-os vödör, 16 vödör/raklap = 240 kg

922345

1.231,- Ft/kg

1.539,- Ft/kg

18.465,- Ft/vödör

23.081,- Ft/vödör

Kiadósság: kb. 50-62 m<sup>2</sup>/vödör

5 kg-os vödör, 48 vödör/raklap=240 kg

922346

1.466,- Ft/kg

1.833,- Ft/kg

7.330,- Ft/vödör

9.163,- Ft/vödör

## AZ ARTLINE LASUR SZÍNEI\*



Sun 701L



Fun 702L



Happy 703L



Holiday 704L



Home 705L



Harmony 706L

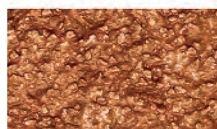

Family 707L

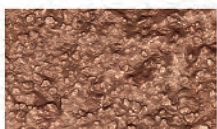

History 708L

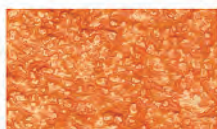

Sweet 709L



Flirt 710L



Touch 711L



Love 712L



Free 713L

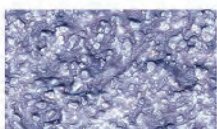

Ice 714L

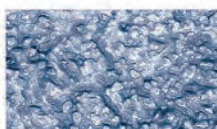

Air 715L

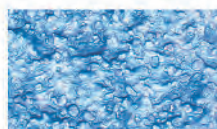

Sky 716L

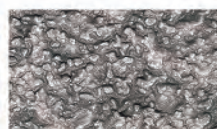

Art 717L

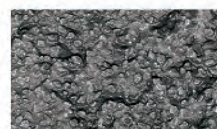

Style 718L

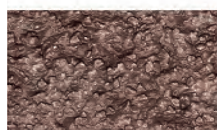

Noble 719L

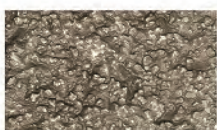

Elite 720L



Cool 721L



Fresh 722L

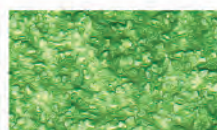

Nature 723L



Hope 724L

\*A fent látható színek tájékoztató jellegűek. A kiszállított anyagok teljes színhelyességéért felelősséget nem vállalunk!



### Baumit ArtLine Finish

Feldolgozásra kész, áttetsző, diszperziós befejezőréteg a Baumit ArtLine Lazúr festékhez.

Anyagszükséglet: kb. 0,08-0,1 kg/m<sup>2</sup>

Kiadósság: kb. 150-185 m<sup>2</sup>/vödör

15 kg-os vödör, 16 vödör/raklap = 240 kg

922347

1.248,- Ft/kg

1.560,- Ft/kg

18.720,- Ft/vödör

23.400,- Ft/vödör

Kiadósság: kb. 50-62 m<sup>2</sup>/vödör

5 kg-os vödör, 48 vödör/raklap=240 kg

922348

1.484,- Ft/kg

1.855,- Ft/kg

7.420,- Ft/vödör

9.275,- Ft/vödör

ArtLine

Online megrendelés felvétel: [www.baumitshop.hu](http://www.baumitshop.hu) • Általános szállítási és értékesítési feltételeket lásd a 86-87. oldalon

Termék	Termékleírás	Cikkszám	Ár	Ár+ÁFA
--------	--------------	----------	----	--------

## BAUMIT ARTLINE FESTÉKEK



### Baumit ArtLine Metallic (Baumit ArtLine Metál)

Feldolgozásra kész, nagy ellenállóképességű, diszperziós kötőanyagú, metálszínű festék. Felhordás speciális szerszámokkal, szórt technikával - lásd a műszaki lapon.

**ArtLine**

Anyagszükséglet: kb. 0,3-0,35 kg/m<sup>2</sup>  
Kiadósság: kb. 42-50 m<sup>2</sup>/vödör  
15 kg-os vödör, 16 vödör/raklap = 240 kg

922349	2.353,- Ft/kg 35.295,- Ft/vödör	2.941,- Ft/kg 44.119,- Ft/vödör
--------	------------------------------------	------------------------------------

Kiadósság: kb. 14-16,5 m<sup>2</sup>/vödör  
5 kg-os vödör, 48 vödör/raklap=240 kg

922350	3.257,- Ft/kg 16.285,- Ft/vödör	4.071,- Ft/kg 20.356,- Ft/vödör
--------	------------------------------------	------------------------------------

## AZ ARTLINE METALLIC SZÍNEI \*



Pyrit 741M

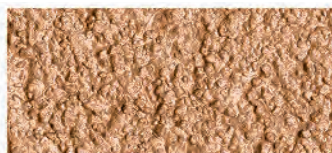

Bronze 742M



Rubin 743M



Achat 744M

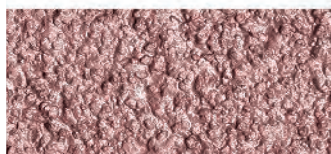

Topas 745M

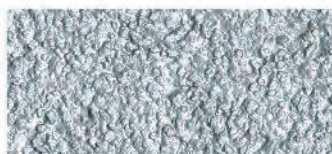

Titan 746M

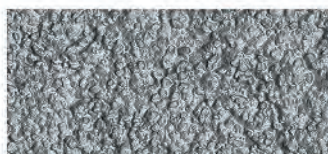

Platin 747M

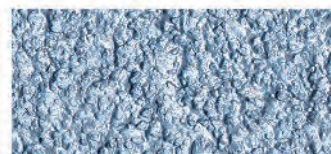

Saphir 748M

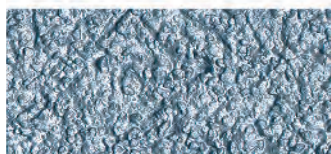

Azulit 749M

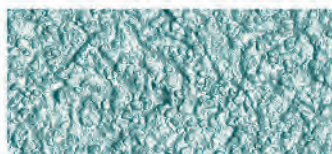

Opal 750M

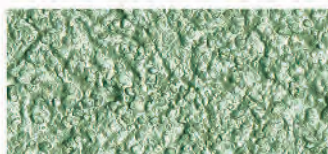

Smaragd 751M



Jade 752M



### Baumit ArtLine Glitter

Feldolgozásra kész, áttetsző hatású, csillogó hatású diszperziós festék. Felhordás speciális szerszámokkal, szórt technikával - lásd a Műszaki Lapon.

**ArtLine**

Anyagszükséglet: kb. 0,10-0,15 kg/m<sup>2</sup>  
Kiadósság: kb. 100-150 m<sup>2</sup>/vödör  
15 kg-os vödör, 16 vödör/raklap = 240 kg

922351	1.611,- Ft/kg 24.165,- Ft/vödör	2.014,- Ft/kg 30.206,- Ft/vödör
--------	------------------------------------	------------------------------------

Kiadósság: kb. 33-50m<sup>2</sup>/vödör  
5 kg-os vödör, 48 vödör/raklap=240 kg

922352	1.819,- Ft/kg 9.095,- Ft/vödör	2.274,- Ft/kg 11.369,- Ft/vödör
--------	-----------------------------------	------------------------------------

## AZ ARTLINE GLITTER SZÍNEI \*

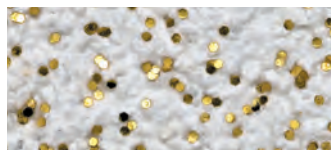

Gold 771G

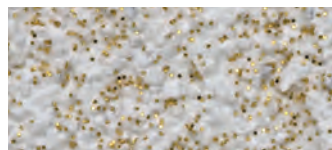

Gold fine 772G

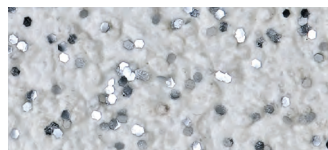

Silver 773G

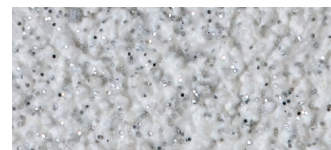

Silver fine 774G

\*A fent látható színek tájékoztató jellegűek. A kiszállított anyagok teljes színhelyességéért felelősséget nem vállalunk!

Online megrendelés felvétel: [www.baumitshop.hu](http://www.baumitshop.hu) • Általános szállítási és értékesítési feltételeket lásd a 86-87. oldalon

## ÁLTALÁNOS TUDNIVALÓK A VÖDRÖS NEMES VAKOLATOKHOZ ÉS FESTÉKEKHEZ VALAMINT AZ ARTLINE TERMÉKEINKHEZ

<p><b>Megrendelés:</b></p>	<p>A Baumit vödörös nemes vakolatok 200 színben kaphatók, színkártya alapján. A 25-nél kisebb világosságú értékű vékonyvakolatok (HBW érték) a hőszigetelő rendszerekhez nem ajánlottak. Mind a festékekénél, mind a vakolatoknál a hozzátartozó alapozó mindenkor javasolt.</p> <p><b>Ügyeljünk arra, hogy az egész épületre szükséges mennyiséget egyszerre rendeljük meg. Utánrendelésnél kérjük hivatkozzon az eredeti megrendelésre! A pótlólag készült anyag és az első szállítmány színe között árnyalati különbség lehetséges. Erre vonatkozó reklamációt nem áll módunkban elfogadni.</b></p>
<p><b>Színfelár:</b></p>	<p><b>Alapszín: fehér 3009, 3007 (alapár, lsd. az egyes termékekénél).</b></p> <p><b>1. színcsoportba tartozó színek:</b> a 7-re és 9-re végződő színszámú termékek tartoznak ide, pl. 3017-es szín (kivétel: 3001, 3003, 3005). Színfelár +50,- Ft/kg+ÁFA.</p> <p><b>2. színcsoportba tartozó színek:</b> az 5-re és 3-ra végződő színszámú termékek tartoznak ide, pl. 3135-ös szín. Színfelár +91,- Ft/kg+ÁFA.</p> <p><b>3. színcsoportba tartozó színek:</b> az 1-re végződő színszámú termékek tartoznak ide, pl. 3131-es szín. Színfelár +223,- Ft/kg+ÁFA.</p> <p>A színfelárak az egyes termékek alapáraihoz (fehér) hozzáadandók, és egységesen, mind a vakolatokra, mind a festékekre érvényesek (kivéve DuoTop).</p> <p><b>Lásd ártáblázat a 22. oldalon.</b></p> <p><b>Régi színek alapján történő megrendelés esetén a vödörös termékek csak színfelárral rendelhetők!</b></p>
<p><b>Szállítási határidő:</b></p>	<p>Raktáron csak a fehér színt tartjuk. Minden egyéb színt előzetes megrendelés alapján gyártunk és szállítunk. Határidő: a megrendelt mennyiség függvényében 2-5 munkanap. <b>Anyagvisszavétel nincs.</b></p>
<p><b>Anyagszükséglet:</b></p>	<p>A megadott felhasználási értékek finom, sima alapokra, négyzetméterre vonatkoztatva, a felmérési szabályok szerint számított felületre érvényesek.</p>
<p><b>FONTOS!</b></p>	<p><b>Felhívjuk szíves figyelmüket, hogy a színkártyákhoz, színtáblákhoz, színtervekhez képest nyomda- illetve gyártástechnikai okokból színárnyalati különbség lehetséges. Fontos tudni, hogy a valóságban, nagy felületen a színek más hatást keltenek, mint kisméretű képeken. Az ezen tényekből eredő félreértések előzetes színminta rendeléssel részben elkerülhetőek, továbbá a színminták nagymértékben segítik a választást (ld. 84. oldal, szolgáltatások). Vakolatok és festékek azonos szín esetén is – struktúrából adódóan – optikai színkülönbséget mutathatnak.</b></p>
<p><b>ANTIPI LZ (Gomba- és alga- gátló):</b></p>	<p>Minden Baumit vékonyvakolat bázisa tartalmaz algásodás és penészesedés elleni védőanyagot. Így ezen mikroorganizmusok megjelenése ellen megelőző ill. késleltető hatás érhető el. <b>Azoknál az objektumoknál, amelyek különösen kritikus környezetben találhatóak (pl. átlag feletti nedvességterhelés, csapadék, növényzet épülethez való közelsége, erdőszél), javasolt az alga- ill. penészölő hatást tovább fokozni.</b> Tartós alga- és penészesedés teljes biztonsággal nem minden esetben garantálható. Külön kérésre minden Baumit vakolathoz és festékhez adható ANTIPI LZ adalékanyag. Kérjük ezt megrendeléskor feltétlenül feltüntetni. A felár vakolatoknál 42,- Ft/kg+ÁFA, festékekénél 63,- Ft/kg+ÁFA. A megrendelésnél kérjük feltüntetni: ANTIPI LZ.</p>

Online megrendelés felvétel: [www.baumitshop.hu](http://www.baumitshop.hu) • Általános szállítási és értékesítési feltételeket lásd a 86-87. oldalon

# VÉGSŐ FELÜLETKÉPZŐ RÉTEGEK

## SZÍNES, VÖDRÖS TERMÉKEK / SZÍNTÁBLÁZAT

Szincsoport	Termék megnevezése	ME.	Kiszerezés múa.vödör	Ár Ft/ME	Ár Ft/ME ÁFÁ-val	Ár Ft/kisz.	Ár Ft/kisz. ÁFÁ-val
<b>NANOPOR VAKOLATOK ÉS FESTEKEK</b>							
ALAPSZÍN	NanoporTop vakolat fehér (3009, 3007)	kg	30	745,-	931,-	22 350,-	27 938,-
I. SZÍNC SOPORT	NanoporTop vakolat 7 és 9	kg	30	795,-	994,-	23 850,-	29 813,-
II. SZÍNC SOPORT	NanoporTop vakolat 3 és 5	kg	30	836,-	1 045,-	25 080,-	31 350,-
III. SZÍNC SOPORT	NanoporTop vakolat 1	kg	30	968,-	1 210,-	29 040,-	36 300,-
ALAPSZÍN	NanoporFine vakolat fehér (3009, 3007)	kg	30	783,-	979,-	23 490,-	29 363,-
I. SZÍNC SOPORT	NanoporFine vakolat 7 és 9	kg	30	833,-	1 041,-	24 990,-	31 238,-
II. SZÍNC SOPORT	NanoporFine vakolat 3 és 5	kg	30	874,-	1 093,-	26 220,-	32 775,-
III. SZÍNC SOPORT	NanoporFine vakolat 1	kg	30	1 006,-	1 258,-	30 180,-	37 725,-
ALAPSZÍN	NanoporColor festék fehér (3009, 3007)	kg	25	1 958,-	2 448,-	48 950,-	61 188,-
I. SZÍNC SOPORT	NanoporColor festék 7 és 9	kg	25	2 010,-	2 513,-	50 250,-	62 813,-
II. SZÍNC SOPORT	NanoporColor festék 3 és 5	kg	25	2 052,-	2 565,-	51 300,-	64 125,-
III. SZÍNC SOPORT	NanoporColor festék 1	kg	25	2 188,-	2 735,-	54 700,-	68 375,-
ALAPSZÍN	NanoporColor festék fehér (3009, 3007)	kg	5	2 367,-	2 959,-	11 835,-	14 794,-
I. SZÍNC SOPORT	NanoporColor festék 7 és 9	kg	5	2 418,-	3 023,-	12 090,-	15 113,-
II. SZÍNC SOPORT	NanoporColor festék 3 és 5	kg	5	2 461,-	3 076,-	12 305,-	15 381,-
III. SZÍNC SOPORT	NanoporColor festék 1	kg	5	2 597,-	3 246,-	12 985,-	16 231,-
<b>ARTLINE VAKOLATOK ÉS FESTEKEK</b>							
	ArtLineTop vakolat	kg	30	877,-	1 096,-	26 310,-	32 888,-
	ArtLineColor festék	kg	25	2 274,-	2 843,-	56 850,-	71 063,-
	ArtLineColor festék	kg	5	2 499,-	3 124,-	12 495,-	15 619,-
	ArtLine Lasur festék	kg	15	1 231,-	1 539,-	18 465,-	23 081,-
	ArtLine Lasur festék	kg	5	1 466,-	1 833,-	7 330,-	9 163,-
	ArtLine Finish festék	kg	15	1 248,-	1 560,-	18 720,-	23 400,-
	ArtLine Finish festék	kg	5	1 484,-	1 855,-	7 420,-	9 275,-
	ArtLine Metallic festék	kg	15	2 353,-	2 941,-	35 295,-	44 119,-
	ArtLine Metallic festék	kg	5	3 257,-	4 071,-	16 285,-	20 356,-
	ArtLine Glitter festék	kg	15	1 611,-	2 014,-	24 165,-	30 206,-
	ArtLine Glitter festék	kg	5	1 819,-	2 274,-	9 095,-	11 369,-
<b>OPEN STRUKTURA VAKOLAT</b>							
ALAPSZÍN	openTop vakolat fehér (3009, 3007)	kg	30	540,-	675,-	16 200,-	20 250,-
I. SZÍNC SOPORT	openTop vakolat 7 és 9	kg	30	590,-	738,-	17 700,-	22 125,-
II. SZÍNC SOPORT	openTop vakolat 3 és 5	kg	30	631,-	789,-	18 930,-	23 663,-
III. SZÍNC SOPORT	openTop vakolat 1	kg	30	763,-	954,-	22 890,-	28 613,-
<b>SZILIKON VAKOLATOK ÉS FESTEKEK</b>							
ALAPSZÍN	SzilikonTop vakolat fehér (3009, 3007)	kg	30	467,-	584,-	14 010,-	17 513,-
I. SZÍNC SOPORT	SzilikonTop vakolat 7 és 9	kg	30	517,-	646,-	15 510,-	19 388,-
II. SZÍNC SOPORT	SzilikonTop vakolat 3 és 5	kg	30	558,-	698,-	16 740,-	20 925,-
III. SZÍNC SOPORT	SzilikonTop vakolat 1	kg	30	690,-	863,-	20 700,-	25 875,-
ALAPSZÍN	SzilikonColor festék fehér (3009, 3007)	kg	25	2 071,-	2 589,-	51 775,-	64 719,-
I. SZÍNC SOPORT	SzilikonColor festék 7 és 9	kg	25	2 123,-	2 654,-	53 075,-	66 344,-
II. SZÍNC SOPORT	SzilikonColor festék 3 és 5	kg	25	2 165,-	2 706,-	54 125,-	67 656,-
III. SZÍNC SOPORT	SzilikonColor festék 1	kg	25	2 303,-	2 879,-	57 564,-	71 955,-
ALAPSZÍN	SzilikonColor fehér (3009, 3007)	kg	5	2 447,-	3 059,-	12 235,-	15 294,-
I. SZÍNC SOPORT	SzilikonColor festék 7 és 9	kg	5	2 499,-	3 124,-	12 495,-	15 619,-
II. SZÍNC SOPORT	SzilikonColor festék 3 és 5	kg	5	2 542,-	3 178,-	12 710,-	15 888,-
III. SZÍNC SOPORT	SzilikonColor festék 1	kg	5	2 679,-	3 349,-	13 395,-	16 744,-
<b>SZILIKÁT VAKOLATOK ÉS FESTEKEK</b>							
ALAPSZÍN	SzilikatTop vakolat fehér (3009, 3007)	kg	30	406,-	508,-	12 180,-	15 225,-
I. SZÍNC SOPORT	SzilikatTop vakolat 7 és 9	kg	30	456,-	570,-	13 680,-	17 100,-
II. SZÍNC SOPORT	SzilikatTop vakolat 3 és 5	kg	30	497,-	621,-	14 910,-	18 638,-
III. SZÍNC SOPORT	SzilikatTop vakolat 1	kg	30	629,-	786,-	18 870,-	23 588,-
ALAPSZÍN	SzilikatColor festék fehér (3009, 3007)	kg	25	1 467,-	1 834,-	36 675,-	45 844,-
I. SZÍNC SOPORT	SzilikatColor festék 7 és 9	kg	25	1 519,-	1 899,-	37 975,-	47 469,-
II. SZÍNC SOPORT	SzilikatColor festék 3 és 5	kg	25	1 562,-	1 953,-	39 050,-	48 813,-
III. SZÍNC SOPORT	SzilikatColor festék 1	kg	25	1 699,-	2 124,-	42 475,-	53 094,-
ALAPSZÍN	SzilikatColor festék fehér (3009, 3007)	kg	5	1 977,-	2 471,-	9 885,-	12 356,-
I. SZÍNC SOPORT	SzilikatColor festék 7 és 9	kg	5	2 029,-	2 536,-	10 145,-	12 681,-
II. SZÍNC SOPORT	SzilikatColor festék 3 és 5	kg	5	2 072,-	2 590,-	10 360,-	12 950,-
III. SZÍNC SOPORT	SzilikatColor festék 1	kg	5	2 209,-	2 761,-	11 045,-	13 806,-
<b>GRANOPOR VAKOLATOK ÉS FESTEKEK</b>							
ALAPSZÍN	GranoporTop vakolat fehér (3009, 3007)	kg	30	378,-	473,-	11 340,-	14 175,-
I. SZÍNC SOPORT	GranoporTop vakolat 7 és 9	kg	30	428,-	535,-	12 840,-	16 050,-
II. SZÍNC SOPORT	GranoporTop vakolat 3 és 5	kg	30	469,-	586,-	14 070,-	17 588,-
III. SZÍNC SOPORT	GranoporTop vakolat 1	kg	30	601,-	751,-	18 030,-	22 538,-
ALAPSZÍN	GranoporColor festék fehér (3009, 3007)	kg	25	1 519,-	1 899,-	37 975,-	47 469,-
I. SZÍNC SOPORT	GranoporColor festék 7 és 9	kg	25	1 553,-	1 941,-	38 825,-	48 531,-
II. SZÍNC SOPORT	GranoporColor festék 3 és 5	kg	25	1 633,-	2 041,-	40 825,-	51 031,-
III. SZÍNC SOPORT	GranoporColor festék 1	kg	25	1 782,-	2 228,-	44 550,-	55 688,-
ALAPSZÍN	GranoporColor festék fehér (3009, 3007)	kg	5	1 637,-	2 046,-	8 185,-	10 231,-
I. SZÍNC SOPORT	GranoporColor festék 7 és 9	kg	5	1 689,-	2 111,-	8 445,-	10 556,-
II. SZÍNC SOPORT	GranoporColor festék 3 és 5	kg	5	1 732,-	2 165,-	8 660,-	10 825,-
III. SZÍNC SOPORT	GranoporColor festék 1	kg	5	1 869,-	2 336,-	9 345,-	11 681,-
<b>UNIVERZÁLIS VAKOLAT FINOM</b>							
ALAPSZÍN	FineTop vakolat fehér (3009, 3007)	kg	30	541,-	676,-	16 230,-	20 288,-
I. SZÍNC SOPORT	FineTop vakolat 7 és 9	kg	30	591,-	739,-	17 730,-	22 163,-
II. SZÍNC SOPORT	FineTop vakolat 3 és 5	kg	30	632,-	790,-	18 960,-	23 700,-
III. SZÍNC SOPORT	FineTop vakolat 1	kg	30	764,-	955,-	22 920,-	28 650,-
<b>MOZAIK VAKOLATOK</b>							
	MosaikTop	kg	30	565,-	706,-	16 950,-	21 188,-
	MosaikTop Mono	kg	30	574,-	718,-	17 220,-	21 525,-
<b>DUOTOP VAKOLATOK</b>							
ALAPSZÍN	DuoTop vakolat fehér (3009, 3007)	kg	30	308,-	385,-	9 240,-	11 550,-
I. SZÍNC SOPORT	DuoTop vakolat 7 és 9	kg	30	333,-	416,-	9 990,-	12 488,-
II. SZÍNC SOPORT	DuoTop vakolat 3 és 5	kg	30	366,-	458,-	10 980,-	13 725,-
III. SZÍNC SOPORT	DuoTop vakolat 1	kg	30	445,-	556,-	13 350,-	16 688,-

# VÉGSŐ FELÜLETKÉPZŐ RÉTEGEK

## SZÍNES ÁSVÁNYI NEMESVAKOLATOK / SZÍNTÁBLÁZAT

Színek	Színszám	ME	Nemes Vakolat 2D	Nemes Vakolat 2K	Nemes Vakolat Extra - 2D	Nemes Vakolat Special - 2D
--------	----------	----	---------------------	---------------------	-----------------------------	-------------------------------

Alapszín						
fehér		kg	73,-	73,-	86,-	175,-

I. színcsoport						
sárga	A121	kg	88,-	88,-	106,-	194,-
sárga	A151	kg	88,-	88,-	106,-	194,-
sárga	A152	kg	88,-	88,-	106,-	194,-
sárga	A153	kg	88,-	88,-	106,-	194,-
sárga	A154	kg	88,-	88,-	106,-	194,-
sárga	A171	kg	88,-	88,-	106,-	194,-
sárga	A172	kg	88,-	88,-	106,-	194,-
sárga	A173	kg	88,-	88,-	106,-	194,-
indiai	A181	kg	88,-	88,-	106,-	194,-
indiai	A183	kg	88,-	88,-	106,-	194,-
rózsa	A191	kg	88,-	88,-	106,-	194,-
rózsa	A192	kg	88,-	88,-	106,-	194,-
rózsa	A193	kg	88,-	88,-	106,-	194,-
lila	A211	kg	88,-	88,-	106,-	194,-
zöld	A261	kg	88,-	88,-	106,-	194,-
zöld	A262	kg	88,-	88,-	106,-	194,-
zöld	A263	kg	88,-	88,-	106,-	194,-
barna	A282	kg	88,-	88,-	106,-	194,-
barna	A284	kg	88,-	88,-	106,-	194,-
sárga	B151	kg	88,-	88,-	106,-	194,-
sárga	B153	kg	88,-	88,-	106,-	194,-
sárga	B155	kg	88,-	88,-	106,-	194,-
szürke	B270	kg	88,-	88,-	106,-	194,-
szürke	B271	kg	88,-	88,-	106,-	194,-
szürke	B273	kg	88,-	88,-	106,-	194,-
szürke	B275	kg	88,-	88,-	106,-	194,-
szürke	B278	kg	88,-	88,-	106,-	194,-
barna	B292	kg	88,-	88,-	106,-	194,-
barna	B294	kg	88,-	88,-	106,-	194,-
barna	B302	kg	88,-	88,-	106,-	194,-
barna	B304	kg	88,-	88,-	106,-	194,-
barna	B306	kg	*	88,-	*	*
barna	B308	kg	*	88,-	*	*
zöld	B312	kg	88,-	88,-	106,-	194,-
zöld	B314	kg	88,-	88,-	-	-
ocker	B322	kg	88,-	88,-	106,-	194,-
ocker	B324	kg	88,-	88,-	106,-	194,-

Színek	Színszám	ME	Nemes Vakolat 2D	Nemes Vakolat 2K	Nemes Vakolat Extra - 2D	Nemes Vakolat Special - 2D
--------	----------	----	---------------------	---------------------	-----------------------------	-------------------------------

II. színcsoport						
sárga	A123	kg	106,-	106,-	125,-	213,-
sárga	A124	kg	106,-	106,-	125,-	213,-
sárga	A125	kg	106,-	106,-	125,-	213,-
sárga	A127	kg	*	106,-	*	*
sárga	A155	kg	106,-	106,-	125,-	213,-
sárga	A157	kg	*	106,-	*	*
sárga	A175	kg	106,-	106,-	125,-	213,-
sárga	A177	kg	*	106,-	*	*
indiai	A185	kg	*	106,-	*	*
rózsa	A195	kg	*	106,-	*	*
lila	A213	kg	106,-	106,-	125,-	213,-
kék	A251	kg	106,-	106,-	125,-	213,-
kék	A252	kg	106,-	106,-	125,-	213,-
zöld	A265	kg	*	106,-	*	*
barna	A286	kg	*	106,-	*	*
sárga	B157	kg	*	106,-	*	*
kék	B253	kg	106,-	106,-	125,-	213,-
barna	B296	kg	*	106,-	*	*
barna	B298	kg	*	106,-	*	*
zöld	B316	kg	106,-	106,-	125,-	213,-
zöld	B318	kg	*	106,-	*	*
ocker	B326	kg	*	106,-	*	*
ocker	B328	kg	*	106,-	*	*
barna	B2910	kg	106,-	106,-	*	*
barna	B3310	kg	106,-	106,-	*	*
barna	B3510	kg	106,-	106,-	*	*

III. színcsoport						
lila	A215	kg	*	177,-	*	*
kék	A253	kg	177,-	177,-	203,-	288,-
kék	A255	kg	*	177,-	*	*
kék	A257	kg	*	177,-	*	*
zöld	A267	kg	*	177,-	*	*
kék	B255	kg	*	177,-	*	*
kék	B257	kg	*	177,-	*	*

Az árak 1 kg termékre, ÁFA nélkül értendők.

A különböző típusú Nemes Vakolatoknál az azonos színkóddal rendelkező termékek színei eltérhetnek. Színazonosság nem garantált!

A feltüntetett színek a csillaggal jelölt struktúrákban nem javasoltak, egységes színárnyalat nem garantálható!



Online megrendelés felvétel: [www.baumitshop.hu](http://www.baumitshop.hu) • Általános szállítási és értékesítési feltételeket lásd a 86-87. oldalon

# Energiamegtakarítás

## BAUMIT OPEN RENDSZER

26–28. oldal



- 30% energia megtakarítás
- lélegző és öntisztuló homlokzat
- hőhidmentes
- kellemes lakóklima

## BAUMIT STAR RENDSZER (EPS)

29–30. oldal



- 23%-kal hatékonyabb hőszigetelés
- értékteremtés és biztonság
- Baunit Ragasztó Tárcsával is alkalmazható

Ragasztó	Baunit openContact, Baunit open S Felújító Tapasz	Baunit StarContact
Hőszigetelő lemez	Baunit open <b>reflect</b> , Baunit openTherm (Baunit open Homlokzati Hőszigetelő Lemez)	Baunit StarTherm (Baunit grafit reflex Homlokzati Hőszigetelő Lemez)
Rögzítés	Baunit Ragasztó Tárcsa, Baunit Dűbel SD8, Baunit Teleszkóp Dűbel NTK U 8/60, Baunit Univerzális Dűbel STR U/H, Baunit Dűbel TID-T 8/60, Baunit IDK-T 8/60	Baunit Ragasztó Tárcsa, Baunit Dűbel SD8, Baunit Teleszkóp Dűbel NTK U 8/60, Baunit Univerzális Dűbel STR U/H, Baunit Dűbel TID-T 8/60, Baunit IDK-T 8/60
Tapaszréteg	Baunit openContact	Baunit StarContact
Erősítő réteg	Baunit openTex	Baunit StarTex
Alapozó	Baunit openPrimer	Baunit UniPrimer
Befejező réteg	Baunit NanoporTop Baunit openTop	Baunit SilikonTop, Baunit NanoporTop Baunit SilikatTop, Baunit ArtLineTop Baunit GranoporTop, Baunit MosaikTop



# és értékteremtés!



## BAUMIT STAR RENDSZER (ÁSVÁNYI)

## BAUMIT PRO RENDSZER

31–33. oldal



- homlokzati tűzterjedés gátlás
- kitűnő épületfizikai adottságok
- hőszigetelés és homlokzatképzés egyben

34–35. oldal



- hőszigetelés és homlokzatképzés egyben
- jól bevált, költséghatékony
- panel- és társasházak homlokzati felújítására ideális

Baumit StarContact	Baumit ProContact	Ragasztó
Baumit StarTherm (Baumit Ásványi Homlokzati Hőszigetelő Lemez)	Baumit ProTherm (Baumit EPS Homlokzati Hőszigetelő Lemezek)	Hőszigetelő lemez
Baumit Dűbel SD8, Baumit Teleszkóp Dűbel NTK U 8/60, Baumit Univerzális Dűbel STR U, Baumit Dűbel TID-T 8/60	Baumit Ragasztó Tárcsa, Baumit Dűbel SD8, Baumit Teleszkóp Dűbel NTK U 8/60, Baumit Univerzális Dűbel STR U/H, Baumit Dűbel TID-T 8/60, Baumit IDK-T 8/60	Rögzítés
Baumit StarContact	Baumit ProContact	Tapaszréteg
Baumit StarTex	Baumit StarTex	Erősítő réteg
Baumit UniPrimer	Baumit UniPrimer	Alapozó
Baumit NanoporTop Baumit SilikonTop Baumit SilikatTop	Baumit GranoporTop Baumit SilikonTop, Baumit SilikatTop Baumit ArtLineTop, Baumit MosaikTop	Befejező réteg



## Öntisztuló homlokzat!

Baumit open®  
Klímahomlokzat



Termék      Termékleírás      Cikkszám      Ár      Ár+ÁFA

### BAUMIT OPEN KLÍMAHOMLOKZAT



#### Baumit openContact

(Baumit open Ragasztó Tapasz fehér)

Páraáteresztő ásványi poralakú ragasztó a Baumit openTherm hőszigetelő lemezek ragasztásához és tapaszolásához, valamint a Baumit openTex üvegszövet beágyazásához. Speciálisan a Baumit open Klímahomlokzathoz kifejlesztve.

Anyagszükséglet: ragasztáshoz: kb. 4,5–5,5 kg/m<sup>2</sup>, tapaszoláshoz: kb. 4–5 kg/m<sup>2</sup>

Kiadósság: 2,2–2,9 m<sup>2</sup>/zsák

25 kg-os zsák, 54 zsák/raklap = 1350 kg

923359

245.700,- Ft/to  
6.143,- Ft/zs.

307.125,- Ft/to  
7.678,- Ft/zs.



#### Baumit open reflect Homlokzati Hőszigetelő Lemezek

(Baumit open FassadenPlatte plus)

Ezüstszürke színű, különlegesen jó hőszigetelő és páraáteresztő képességű polisztirol lemezek ( $\mu$  érték=10) grafitörleménnyel, speciálisan téglához kifejlesztve, a Baumit open Klímahomlokzathoz.

Hővezetési tényező ( $\lambda$ ): 0,032 W/mK

**Baumit open reflect Hőszigetelő Lemez 6 cm**

8 tábla/csomag - 4 m<sup>2</sup>

900325

2.552,- Ft/m<sup>2</sup>

3.190,- Ft/m<sup>2</sup>

**Baumit open reflect Hőszigetelő Lemez 8 cm**

6 tábla/csomag - 3 m<sup>2</sup>

900326

3.402,- Ft/m<sup>2</sup>

4.253,- Ft/m<sup>2</sup>

**Baumit open reflect Hőszigetelő Lemez 10 cm**

5 tábla/csomag - 2,5 m<sup>2</sup>

900327

4.253,- Ft/m<sup>2</sup>

5.316,- Ft/m<sup>2</sup>

**Baumit open reflect Hőszigetelő Lemez 12 cm**

4 tábla/csomag - 2 m<sup>2</sup>

900328

5.103,- Ft/m<sup>2</sup>

6.379,- Ft/m<sup>2</sup>

**Baumit open reflect Hőszigetelő Lemez 14 cm**

3 tábla/csomag - 1,5 m<sup>2</sup>

900329

5.954,- Ft/m<sup>2</sup>

7.443,- Ft/m<sup>2</sup>

Nagyobb lapvastagságok 20 cm-ig kaphatók igény szerint. Ár és szállítási határidő egyedi megrendelés alapján.



Online megrendelés felvétel: [www.baumitshop.hu](http://www.baumitshop.hu) • Általános szállítási és értékesítési feltételeket lásd a 86-87. oldalon

Termék      Termékleírás      Cikkszám      Ár      Ár+ÁFA

## BAUMIT OPEN KLÍMAHOMLOKZAT

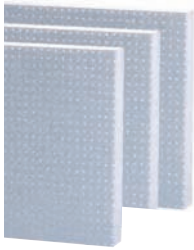

### Baumit openTherm

(Baumit open Homlokzati Hőszigetelő Lemez)

Különlegesen jó hőszigetelő és páraáteresztő képességű polisztirol lemezek ( $\mu$  érték=10), speciálisan téglához kifejlesztve, a Baumit open Klímahomlokzat rendszereleme.

Hővezetési tényező ( $\lambda$ ): 0,040 W/mK



#### Baumit open Hőszigetelő Lemez 6 cm

8 tábla/csomag - 4 m<sup>2</sup>

900317

2.009,- Ft/m<sup>2</sup>

2.511,- Ft/m<sup>2</sup>

#### Baumit open Hőszigetelő Lemez 8 cm

6 tábla/csomag - 3 m<sup>2</sup>

900318

2.678,- Ft/m<sup>2</sup>

3.348,- Ft/m<sup>2</sup>

#### Baumit open Hőszigetelő Lemez 10 cm

5 tábla/csomag - 2,5 m<sup>2</sup>

900319

3.348,- Ft/m<sup>2</sup>

4.185,- Ft/m<sup>2</sup>

#### Baumit open Hőszigetelő Lemez 12 cm

4 tábla/csomag - 2 m<sup>2</sup>

900320

4.018,- Ft/m<sup>2</sup>

5.023,- Ft/m<sup>2</sup>

#### Baumit open Hőszigetelő Lemez 14 cm

3 tábla/csomag - 1,5 m<sup>2</sup>

900321

4.687,- Ft/m<sup>2</sup>

5.859,- Ft/m<sup>2</sup>

Nagyobb lapvastagságok 20 cm-ig kaphatók igény szerint. Ár és szállítási határidő egyedi megrendelés alapján.



### Baumit Ragasztó Tárcsa

(Baumit KlebeAnker)

Polisztirol lemezek ragasztásához más kiegészítő dübelezés nélkül.

Behorgonyzási hossz a teherhordó szerkezetben:  $\geq 40$  mm. Felhasználható: tömör téglá, lyukacsos téglá falazatokhoz.

Régj vakolat vastagsága: max. 40 mm

Szárhossz: 88 mm

Furatátmérő: 8 mm

Furatmélység: min. 90 mm

Anyagszükséglet: kb. 6 ragasztó tárcsa/m<sup>2</sup>

(1 doboz kb. 50 m<sup>2</sup>-re elegendő)

Csomagolási egység: 300 db/doboz



956400

134,- Ft/db

168,- Ft/db

40.200,- Ft/doboz

50.250,- Ft/db



### Baumit openTex

(Baumit open Üvegszövet)

Lúgálló erősítő háló nagy felületekre, speciálisan a rendszerhez bevizsgálva, a Baumit openContact beágyazásához, a Baumit open Klímahomlokzat rendszereleme. Rácsosztás: kb. 4x4 mm.

Anyagszükséglet: 1,1 fm/1 m<sup>2</sup> felület

1 tekercs kb. 45 m<sup>2</sup>-re elegendő

50 m<sup>2</sup>-es tekercs (100 cm széles, 50 m hosszú)



956200

184,- Ft/m<sup>2</sup>

230,- Ft/m<sup>2</sup>

9.200,- Ft/tek.

11.500,- Ft/tek.



### Baumit openPrimer

(Baumit open Alapozó)

Feldolgozásra kész alapozó festék nedvszíváskiegyenlítő és tapadáselősegítő réteggént a Baumit openTop vékonyvakolat alá.

Anyagszükséglet: kb. 0,20-0,25 kg/m<sup>2</sup>

Kiadósság: kb. 125 m<sup>2</sup>/vödör

25 kg-os vödör, 16 vödör/raklap = 400 kg



923360

664,- Ft/kg

830,- Ft/kg

16.600,- Ft/vödör

20.750,- Ft/vödör

Kiadósság: kb. 25 m<sup>2</sup>/vödör

5 kg-os vödör, 48 vödör/raklap = 240 kg

923365

743,- Ft/kg

929,- Ft/kg

3.715,- Ft/vödör

4.644,- Ft/vödör

Termék	Termékleírás	Cikkszám	Ár	Ár+ÁFA
--------	--------------	----------	----	--------

## BAUMIT OPEN KLÍMAHOMLOKZAT



### Baumit NanoporTop (Baumit Nanopor Vakolat)

Feldolgozásra kész, paszta állagú, vékonyrétegű fedővakolat, külső és belső felhasználásra. Ásványi kötőanyagú, jó páraáteresztő, kiváló öntisztuló képességű vakolat.

**colours of more emotion – ld. a 7. oldalon**

**Baumit színekártya 200 színében kapható. Színfelárak és megrendelési mennyiségek a 22. oldalon.**



#### Baumit NanoporTop, kapart 1,5 mm, fehér 3009, 3007

Anyagszükséglet: kb. 2,5 kg/m<sup>2</sup>

Kiadósság: kb. 12 m<sup>2</sup>/vödör

30 kg-os vödör, 16 vödör/raklap = 480 kg

924364

745,- Ft/kg  
22.350,- Ft/vödör

931,- Ft/kg  
27.938,- Ft/vödör

#### Baumit NanoporTop, kapart 2 mm, fehér 3009, 3007

Anyagszükséglet: kb. 3,2 kg/m<sup>2</sup>

Kiadósság: kb. 9,3 m<sup>2</sup>/vödör

30 kg-os vödör, 16 vödör/raklap = 480 kg

924361

745,- Ft/kg  
22.350,- Ft/vödör

931,- Ft/kg  
27.938,- Ft/vödör

#### Baumit NanoporTop, kapart 3 mm, fehér 3009, 3007

Anyagszükséglet: kb. 4,2 kg/m<sup>2</sup>

Kiadósság: kb. 7,1 m<sup>2</sup>/vödör

30 kg-os vödör, 16 vödör/raklap = 480 kg

924362

745,- Ft/kg  
22.350,- Ft/vödör

931,- Ft/kg  
27.938,- Ft/vödör



### Baumit openTop

#### (Baumit open Struktúra Vakolat)

Páraáteresztő, feldolgozásra kész, paszta állagú, ásványi kötésű vékonyrétegű fedővakolat kifejezetten a Baumit open Klímahomlokzat befejező vakolataként kifejlesztve.

**colours of more emotion – ld. a 7. oldalon**

**Baumit színekártya 200 színében kapható. Színfelárak és megrendelési mennyiségek a 22. oldalon.**



#### Baumit openTop, kapart 1,5 mm, fehér 3009, 3007

Anyagszükséglet: kb. 2,5 kg/m<sup>2</sup>

Kiadósság: kb. 12 m<sup>2</sup>/vödör

30 kg-os vödör, 16 vödör/raklap = 480 kg

223361

540,- Ft/kg  
16.200,- Ft/vödör

675,- Ft/kg  
20.250,- Ft/vödör

#### Baumit openTop, kapart 2 mm, fehér 3009, 3007

Anyagszükséglet: kb. 3,2 kg/m<sup>2</sup>

Kiadósság: kb. 9,3 m<sup>2</sup>/vödör

30 kg-os vödör, 16 vödör/raklap = 480 kg

223362

540,- Ft/kg  
16.200,- Ft/vödör

675,- Ft/kg  
20.250,- Ft/vödör

#### Baumit openTop, kapart 3 mm, fehér 3009, 3007

Anyagszükséglet: kb. 4,2 kg/m<sup>2</sup>

Kiadósság: kb. 7 m<sup>2</sup>/vödör

30 kg-os vödör, 16 vödör/raklap = 480 kg

223363

540,- Ft/kg  
16.200,- Ft/vödör

675,- Ft/kg  
20.250,- Ft/vödör

#### Baumit openTop, dörzsölt 2 mm, fehér 3009, 3007

Anyagszükséglet: kb. 2,8 kg/m<sup>2</sup>

Kiadósság: kb. 10,5 m<sup>2</sup>/vödör

30 kg-os vödör, 16 vödör/raklap = 480 kg

223364

540,- Ft/kg  
16.200,- Ft/vödör

675,- Ft/kg  
20.250,- Ft/vödör



### Baumit open S Felújító Ragasztó Tapasz

#### (Baumit open S SanierKlebspachtel)

Páraáteresztő ásványi poralakú ragasztó a Baumit open **reflect** és openTherm hőszigetelő lemezek ragasztásához és tapaszoláshoz, valamint a Baumit openTex üvegszövet beágyazásához. Speciálisan nedves, sóval terhelt falak hőszigetelésére kifejlesztve.

Anyagszükséglet: ragasztáshoz: kb. 5-6 kg/m<sup>2</sup>, tapaszoláshoz: kb. 4,5-5,5 kg/m<sup>2</sup>

Kiadósság: 2,2-2,6 m<sup>2</sup>/zsák

25 kg-os zsák, 54 zsák/raklap = 1350 kg

923358

245.700,- Ft/to  
6.143,- Ft/zs.

307.125,- Ft/kg  
7.678,- Ft/zs.



# STAR HOMLOKZATI HŐSZIGETELŐ RENDSZER (EPS)



**Energiamegtakarítás  
és értékteremtés!**

**Baumit Star  
Homlokzati  
Hőszigetelő  
Rendszer (EPS)**



Termék      Termékleírás      Cikkszám      Ár      Ár+ÁFA

## BAUMIT STAR HOMLOKZATI HŐSZIGETELŐ RENDSZER (EPS)



### Baumit StarContact (Baumit Ragasztó Tapasz)

Cementbázisú, kiváló minőségű poralakú ragasztó StarTherm valamint egyéb polisztirol és ásványhomlokzati lemezek ragasztásához és tapaszolásához valamint a Baumit StarTex üvegszövet beágyazásához. Tapaszként is alkalmas betonfelületre.

Anyagszükséglet: kb. 4-5 kg/m<sup>2</sup> ragasztáshoz, kb. 4-5 kg/m<sup>2</sup> tapaszoláshoz

Kiadósság: kb. 2,5-3 m<sup>2</sup>/zsák

25 kg-os zsák, 54 zsák/raklap = 1350 kg

Siló

156101

119.700,- Ft/to

149.625,- Ft/to

2.993,- Ft/zs.

3.741,- Ft/zs.

156105

119.700,- Ft/to

149.625,- Ft/to



### Baumit StarTherm (Baumit grafit reflex Homlokzati Hőszigetelő Lemez)

Felületkezelt, szürke színű, polisztirol hőszigetelő táblák különlegesen jó hőszigetelő tulajdonsággal. 50 x 100 cm-es lapokban.

Hővezetési tényező ( $\lambda$ ) = 0,032 W/mK

Vastagságok: 5, 6, 7, 8, 9, 10, 11, 12, 14, 16, 18, 20 cm

954400-954423

ár kérésre!







**Raktáron nem tartjuk. Szállítási határidő: visszajelzés szerint.**



**A rendszergarancia csak eredeti Baumit termékek felhasználása esetén érvényes!**

Online megrendelés felvétel: [www.baumitshop.hu](http://www.baumitshop.hu) • Általános szállítási és értékesítési feltételeket lásd a 86-87. oldalon

## STAR HOMLOKZATI HŐSZIGETELŐ RENDSZER (EPS)

Termék	Termékleírás	Cikkszám	Ár	Ár+ÁFA
<b>BAUMIT STAR HŐSZIGETELŐ RENDSZER (EPS)</b>				
	<b>Baumit StarTex</b> <b>(Baumit Üvegszövet)</b> Lúgálló üvegszövet nagy felületekre tapasztokba történő beágyazáshoz, a Baumit Star rendszerek eleme. Rácsosztás: kb. 4x4 mm.  Anyagszükséglet: kb. 1,1 fm/m <sup>2</sup> homlokzatfelületre Kiadósság: kb. 45 m <sup>2</sup> /tekercs 50 m <sup>2</sup> -es 1 m széles tekercs	956200	184,- Ft/m <sup>2</sup> 9.200,- Ft/tek.	230,- Ft/m <sup>2</sup> 11.500,- Ft/tek.
				
	<b>Baumit UniPrimer</b> <b>(Baumit Univerzális Alapozó)</b> Feldolgozásra kész általános alapozó nedvszíváskiegyenlítőként és tapadáselősegítőként a Baumit zsákos (száraz) és vödörös (nedves) nemesvakolatokhoz és festékekhez, valamint MosaikTop vakolatokhoz.  Anyagszükséglet: kb. 0,20-0,25 kg/m <sup>2</sup> tapasztolt, kb. 0,4 kg/m <sup>2</sup> vakolt felületen Kiadósság: kb. 125 m <sup>2</sup> /vödör tapasztolt, kb. 63 m <sup>2</sup> /vödör vakolt felületen 25 kg-os alapozó, 24 vödör/raklap = 600 kg	255401	565,- Ft/kg 14.125,- Ft/vödör	706,- Ft/kg 17.656,- Ft/vödör
				
	Kiadósság: kb. 25 m <sup>2</sup> /vödör tapasztolt, kb. 13 m <sup>2</sup> /vödör vakolt felületen 5 kg-os vödör, 48 vödör/raklap=240 kg	255402	716,- Ft/kg 3.580,- Ft/vödör	895,- Ft/kg 4.475,- Ft/vödör
	<b>Baumit SilikonTop</b> <b>(Baumit Szilikon Vakolat)</b> Feldolgozásra kész, paszta állagú, szilikongyanta kötőanyagú vékonyrétegű fedővakolat. Struktúra vakolat külső és belső felhasználásra. Nagyon jó víztaszító- és kiváló páraáteresztő-képességű. <b>colours of more emotion – ld. a 7. oldalon</b> <b>Baumit színkártya 200 színében kapható. Színfelárak és megrendelési mennyiségek a 22. oldalon.</b>			
				
	<b>Baumit SilikonTop, kapart 1,5 mm, fehér 3009, 3007</b> Anyagszükséglet: kb. 2,5 kg/m <sup>2</sup> Kiadósság: kb. 12 m <sup>2</sup> /vödör 30 kg-os vödör, 16 vödör/raklap = 480 kg	255313	467,- Ft/kg 14.010,- Ft/vödör	584,- Ft/kg 17.513,- Ft/vödör
	<b>Baumit SilikonTop, kapart 2 mm, fehér 3009, 3007</b> Anyagszükséglet: kb. 3,2 kg/m <sup>2</sup> Kiadósság: kb. 9,3 m <sup>2</sup> /vödör 30 kg-os vödör, 16 vödör/raklap = 480 kg	255314	467,- Ft/kg 14.010,- Ft/vödör	584,- Ft/kg 17.513,- Ft/vödör
	<b>Baumit SilikonTop, kapart 3 mm, fehér 3009, 3007</b> Anyagszükséglet: kb. 4,2 kg/m <sup>2</sup> Kiadósság: kb. 7 m <sup>2</sup> /vödör 30 kg-os vödör, 16 vödör/raklap = 480 kg	255315	467,- Ft/kg 14.010,- Ft/vödör	584,- Ft/kg 17.513,- Ft/vödör
	<b>Baumit SilikonTop, dörzsölt 2 mm, fehér 3009, 3007</b> Anyagszükséglet: kb. 2,8 kg/m <sup>2</sup> Kiadósság: kb. 10,5 m <sup>2</sup> /vödör 30 kg-os vödör, 16 vödör/raklap = 480 kg	255316	467,- Ft/kg 14.010,- Ft/vödör	584,- Ft/kg 17.513,- Ft/vödör
	<b>Baumit SilikonTop, dörzsölt 3 mm, fehér 3009, 3007</b> Anyagszükséglet: kb. 3,9 kg/m <sup>2</sup> Kiadósság: kb. 7,5 m <sup>2</sup> /vödör 30 kg-os vödör, 16 vödör/raklap = 480 kg	255317	467,- Ft/kg 14.010,- Ft/vödör	584,- Ft/kg 17.513,- Ft/vödör

**A rendszergarancia csak eredeti Baumit termékek felhasználása esetén érvényes!**

Online megrendelés felvétel: [www.baumitshop.hu](http://www.baumitshop.hu) • Általános szállítási és értékesítési feltételeket lásd a 86-87. oldalon



**Baumit Star  
Homlokzati  
Hőszigetelő  
Rendszer (Ásványi)**

**Természetes  
és tűzgátló**



Termék      Termékleírás      Cikkszám      Ár      Ár+ÁFA

## BAUMIT STAR HŐSZIGETELŐ RENDSZER (ÁSVÁNYI)



### Baumit StarContact (Baumit Ragasztó Tapasz)

Cementbázisú, kiváló minőségű poralakú ragasztó StarTherm valamint egyéb polisztirol és ásványihomlokzati lemezek ragasztásához és tapaszolásához valamint a Baumit StarTex üvegszövet beágyazásához. Tapaszként is alkalmas betonfelületre.

Anyagszükséglet: kb. 4-5 kg/m<sup>2</sup> ragasztáshoz, kb. 4-5 kg/m<sup>2</sup> tapaszoláshoz

Kiadósság: kb. 2,5-3 m<sup>2</sup>/zsák

25 kg-os zsák, 54 zsák/raklap = 1350 kg

Siló

156101	119.700,- Ft/to	149.625,- Ft/to
	2.993,- Ft/zs.	3.741,- Ft/zs.
156105	119.700,- Ft/to	149.625,- Ft/to



### Baumit StarTherm (Baumit Ásványi Homlokzati Hőszigetelő Lemez)

Hőszigetelő lemezek kőzetgyapotból. Nem éghető! Hővezetési tényező: 0,04 W/mK. 100 x 60 cm lapokban

2 cm (kávaelem) <b>ÚJ!</b>	100x20 cm	953479	1.676,- Ft/m <sup>2</sup>	2.095,- Ft/m <sup>2</sup>
4 cm	3,6 m <sup>2</sup> /bála	953450	1.519,- Ft/m <sup>2</sup>	1.899,- Ft/m <sup>2</sup>
5 cm	2,4 m <sup>2</sup> /bála	953451	1.899,- Ft/m <sup>2</sup>	2.374,- Ft/m <sup>2</sup>
6 cm	2,4 m <sup>2</sup> /bála	953452	2.279,- Ft/m <sup>2</sup>	2.849,- Ft/m <sup>2</sup>
7 cm <b>ÚJ!</b>	1,8 m <sup>2</sup> /bála	953489	2.433,- Ft/m <sup>2</sup>	3.041,- Ft/m <sup>2</sup>
8 cm	1,8 m <sup>2</sup> /bála	953453	2.780,- Ft/m <sup>2</sup>	3.475,- Ft/m <sup>2</sup>
10 cm	1,2 m <sup>2</sup> /bála	953454	3.475,- Ft/m <sup>2</sup>	4.344,- Ft/m <sup>2</sup>
12 cm	1,2 m <sup>2</sup> /bála	953455	4.170,- Ft/m <sup>2</sup>	5.213,- Ft/m <sup>2</sup>

**Raktáron nem tartjuk. Szállítási határidő: visszajelzés szerint.  
Minimálisan megrendelhető mennyiség: 100 m<sup>2</sup>**

**A rendszergarancia csak eredeti Baumit termékek felhasználása esetén érvényes!**

Online megrendelés felvétel: [www.baumitshop.hu](http://www.baumitshop.hu) • Általános szállítási és értékesítési feltételeket lásd a 86-87. oldalon

# STAR HOMLOKZATI HŐSZIGETELŐ RENDSZER (ÁSVÁNYI)

Termék      Termékleírás      Cikkszám      Ár      Ár+ÁFA

## BAUMIT STAR HŐSZIGETELŐ RENDSZER (ÁSVÁNYI)



### Baumit StarTex (Baumit Üvegszövet)

Lúgálló üvegszövet nagy felületekre tapaszokba történő beágyazáshoz, a Baumit Star rendszerek eleme.  
Rácsosztás: kb. 4x4 mm.

Anyagszükséglet: kb. 1,1 fm/m<sup>2</sup> homlokzatfelületre  
Kiadósság: kb. 45 m<sup>2</sup>/tekercs  
50 m<sup>2</sup>-es 1 m széles tekercs  
33 tekercs/raklap=1650 m<sup>2</sup>

956200      184,- Ft/m<sup>2</sup>  
9.200,- Ft/tek.      230,- Ft/m<sup>2</sup>  
11.500,- Ft/tek.



### Baumit UniPrimer (Baumit Univerzális Alapozó)

Feldolgozásra kész általános alapozó nedvszíváskiegyenlítőként és tapadáselősegítőként a Baumit zsákos (száraz) és vödörös (nedves) nemesvakolatokhoz és festékekhez, valamint MosaikTop vakolatokhoz.

Anyagszükséglet: kb. 0,20-0,25 kg/m<sup>2</sup> tapaszolt, kb. 0,4 kg/m<sup>2</sup> vakolt felületen  
Kiadósság: kb. 125 m<sup>2</sup>/vödör tapaszolt, kb. 63 m<sup>2</sup>/vödör vakolt felületen  
25 kg-os alapozó, 24 vödör/raklap = 600 kg

255401      565,- Ft/kg  
14.125,- Ft/vödör      706,- Ft/kg  
17.656,- Ft/vödör

Kiadósság: kb. 25 m<sup>2</sup>/vödör tapaszolt, kb. 13 m<sup>2</sup>/vödör vakolt felületen  
5 kg-os vödör, 48 vödör/raklap=240 kg

255402      716,- Ft/kg  
3.580,- Ft/vödör      895,- Ft/kg  
4.475,- Ft/vödör



### Baumit NanoporTop (Baumit Nanopor Vakolat)

Feldolgozásra kész, paszta állagú, vékonyrétegű fedővakolat, külső és belső felhasználásra.  
Ásványi kötőanyagú, jó páraáteresztő, kiváló öntisztuló képességű vakolat.

**colours of more emotion – ld. a 7. oldalon**  
**Baumit színekártya 200 színében kapható. Színfelárak és megrendelési mennyiségek a 22. oldalon.**

#### Baumit NanoporTop, kapart 1,5 mm, fehér 3009, 3007

Anyagszükséglet: kb. 2,5 kg/m<sup>2</sup>  
Kiadósság: kb. 12 m<sup>2</sup>/vödör  
30 kg-os vödör, 16 vödör/raklap = 480 kg

924364      745,- Ft/kg  
22.350,- Ft/vödör      931,- Ft/kg  
27.938,- Ft/vödör

#### Baumit NanoporTop, kapart 2 mm, fehér 3009, 3007

Anyagszükséglet: kb. 3,2 kg/m<sup>2</sup>  
Kiadósság: kb. 9,3 m<sup>2</sup>/vödör  
30 kg-os vödör, 16 vödör/raklap = 480 kg

924361      745,- Ft/kg  
22.350,- Ft/vödör      931,- Ft/kg  
27.938,- Ft/vödör

#### Baumit NanoporTop, kapart 3 mm, fehér 3009, 3007

Anyagszükséglet: kb. 4,2 kg/m<sup>2</sup>  
Kiadósság: kb. 7,1 m<sup>2</sup>/vödör  
30 kg-os vödör, 16 vödör/raklap = 480 kg

924362      745,- Ft/kg  
22.350,- Ft/vödör      931,- Ft/kg  
27.938,- Ft/vödör



**A rendszergarancia csak eredeti Baumit termékek felhasználása esetén érvényes!**

Online megrendelés felvétel: [www.baumitshop.hu](http://www.baumitshop.hu) • Általános szállítási és értékesítési feltételeket lásd a 86-87. oldalon



Termék Termékleírás Cikkszám Ár Ár+ÁFA

## BEFEJEZŐ RÉTEGEK A STAR HŐSZIGETELŐ RENDSZERHEZ (ÁSVÁNYI)



### Baumit SilikonTop

(Baumit Szilikon Vakolat)

Feldolgozásra kész, paszta állagú, szilikongyanta kötőanyagú vékonyrétegű fedővakolat. Struktúra vakolat külső és belső felhasználásra. Nagyon jó víztaszító- és kiváló páraáteresztő-képességű.

**colours of more emotion – ld. a 7. oldalon**

**Baumit színekártya 200 színében kapható. Színfelárak és megrendelési mennyiségek a 22. oldalon.**



#### Baumit SilikonTop, kapart 1,5 mm, fehér 3009, 3007

Anyagszükséglet: kb. 2,5 kg/m<sup>2</sup>

Kiadósság: kb. 12 m<sup>2</sup>/vödör

30 kg-os vödör, 16 vödör/raklap = 480 kg

255313 467,- Ft/kg 584,- Ft/kg  
14.010,- Ft/vödör 17.513,- Ft/vödör

#### Baumit SilikonTop, kapart 2 mm, fehér 3009, 3007

Anyagszükséglet: kb. 3,2 kg/m<sup>2</sup>

Kiadósság: kb. 9,3 m<sup>2</sup>/vödör

30 kg-os vödör, 16 vödör/raklap = 480 kg

255314 467,- Ft/kg 584,- Ft/kg  
14.010,- Ft/vödör 17.513,- Ft/vödör

#### Baumit SilikonTop, kapart 3 mm, fehér 3009, 3007

Anyagszükséglet: kb. 4,2 kg/m<sup>2</sup>

Kiadósság: kb. 7 m<sup>2</sup>/vödör

30 kg-os vödör, 16 vödör/raklap = 480 kg

255315 467,- Ft/kg 584,- Ft/kg  
14.010,- Ft/vödör 17.513,- Ft/vödör

#### Baumit SilikonTop, dörzsölt 2 mm, fehér 3009, 3007

Anyagszükséglet: kb. 2,8 kg/m<sup>2</sup>

Kiadósság: kb. 10,5 m<sup>2</sup>/vödör

30 kg-os vödör, 16 vödör/raklap = 480 kg

255316 467,- Ft/kg 584,- Ft/kg  
14.010,- Ft/vödör 17.513,- Ft/vödör

#### Baumit SilikonTop, dörzsölt 3 mm, fehér 3009, 3007

Anyagszükséglet: kb. 3,9 kg/m<sup>2</sup>

Kiadósság: kb. 7,5 m<sup>2</sup>/vödör

30 kg-os vödör, 16 vödör/raklap = 480 kg

255317 467,- Ft/kg 584,- Ft/kg  
14.010,- Ft/vödör 17.513,- Ft/vödör



### Baumit SilikatTop

(Baumit Szilikát Vakolat)

Feldolgozásra kész, paszta állagú, ásványi vékonyrétegű fedővakolat. Struktúra vakolat külső és belső felhasználásra.

**colours of more emotion – ld. a 7. oldalon**

**Baumit színekártya 200 színében kapható. Színfelárak és megrendelési mennyiségek a 22. oldalon.**



#### Baumit SilikatTop, kapart 1,5 mm, fehér 3009, 3007

Anyagszükséglet: kb. 2,5 kg/m<sup>2</sup>

Kiadósság: kb. 12 m<sup>2</sup>/vödör

30 kg-os vödör, 16 vödör/raklap = 480 kg

255331 406,- Ft/kg 508,- Ft/kg  
12.180,- Ft/vödör 15.225,- Ft/vödör

#### Baumit SilikatTop, kapart 2 mm, fehér 3009, 3007

Anyagszükséglet: kb. 3,2 kg/m<sup>2</sup>

Kiadósság: kb. 9,3 m<sup>2</sup>/vödör

30 kg-os vödör, 16 vödör/raklap = 480 kg

255332 406,- Ft/kg 508,- Ft/kg  
12.180,- Ft/vödör 15.225,- Ft/vödör

#### Baumit SilikatTop, kapart 3 mm, fehér 3009, 3007

Anyagszükséglet: kb. 4,2 kg/m<sup>2</sup>

Kiadósság: kb. 7 m<sup>2</sup>/vödör

30 kg-os vödör, 16 vödör/raklap = 480 kg

255333 406,- Ft/kg 508,- Ft/kg  
12.180,- Ft/vödör 15.225,- Ft/vödör

#### Baumit SilikatTop, dörzsölt 2 mm, fehér 3009, 3007

Anyagszükséglet: kb. 2,8 kg/m<sup>2</sup>

Kiadósság: kb. 10,5 m<sup>2</sup>/vödör

30 kg-os vödör, 16 vödör/raklap = 480 kg

255334 406,- Ft/kg 508,- Ft/kg  
12.180,- Ft/vödör 15.225,- Ft/vödör

#### Baumit SilikatTop, dörzsölt 3 mm, fehér 3009, 3007

Anyagszükséglet: kb. 3,9 kg/m<sup>2</sup>

Kiadósság: kb. 7,5 m<sup>2</sup>/vödör

30 kg-os vödör, 16 vödör/raklap = 480 kg

255335 406,- Ft/kg 508,- Ft/kg  
12.180,- Ft/vödör 15.225,- Ft/vödör

**A rendszergarancia csak eredeti Baumit termékek felhasználása esetén érvényes!**

Online megrendelés felvétel: [www.baumitshop.hu](http://www.baumitshop.hu) • Általános szállítási és értékesítési feltételeket lásd a 86-87. oldalon

# PRO HOMLOKZATI HŐSZIGETELŐ RENDSZER



**Baumit Pro  
Homlokzati  
Hőszigetelő  
Rendszer**

**Hagyományos  
és gazdaságos!**

Termék      Termékleírás      Cikkszám      Ár      Ár+ÁFA

## BAUMIT PRO HŐSZIGETELŐ RENDSZER



### Baumit ProContact

Cementbázisú, emelt minőségű poralakú ragasztó ProTherm valamint egyéb polisztirol homlokzati lemez ragasztásához és tapasztalásához, valamint Baumit StarTex üvegszövet beágyazásához.

Anyagszükséglet: kb. 4-5 kg/m<sup>2</sup> ragasztáshoz, kb. 4-5 kg/m<sup>2</sup> tapasztaláshoz

Kiadósság: kb. 2,5-3 m<sup>2</sup>/zsák

25 kg-os zsák, 54 zsák/raklap = 1350 kg

156135	82.950,- Ft/to	103.688,- Ft/to
	2.074,- Ft/zs.	2.592,- Ft/zs.
156136	82.950,- Ft/to	103.688,- Ft/to

Siló



### Baumit ProTherm

(Baumit EPS Homlokzati Hőszigetelő Lemezek)

Fehér, expandált polisztirol lemezek kitűnő hőszigetelő tulajdonságokkal. Hővezetési tényező: 0,04 W/mK. 50 x 100 cm-es lapokban.

	m <sup>2</sup>	db/bála	
2 cm	12,00	24	953400
3 cm	8,00	16	953401
4 cm	6,00	12	953402
5 cm	5,00	10	953403
6 cm	4,00	8	953404
7 cm	3,50	7	953405
8 cm	3,00	6	953406
9 cm	2,50	5	953407
10 cm	2,50	5	953408
12 - 20 cm			

ár kérésre!



**A rendszergarancia csak eredeti Baumit termékek felhasználása esetén érvényes!**

Online megrendelés felvétel: [www.baumitshop.hu](http://www.baumitshop.hu) • Általános szállítási és értékesítési feltételeket lásd a 86-87. oldalon

Termék Termékleírás Cikkszám Ár Ár+ÁFA

## BAUMIT PRO HŐSZIGETELŐ RENDSZER



### Baumit StarTex (Baumit Üvegszövet)

Lúgálló üvegszövet nagy felületekre tapasztokba történő beágyazáshoz, a Baumit Star rendszerek eleme.  
Rácsosztás: kb. 4x4 mm.

Anyagszükséglet: kb. 1,1 fm/m<sup>2</sup> homlokzatfelületre  
Kiadósság: kb. 45 m<sup>2</sup>/tekercs  
50 m<sup>2</sup>-es 1 m széles tekercs

956200 184,- Ft/m<sup>2</sup>  
9.200,- Ft/tek. 230,- Ft/m<sup>2</sup>  
11.500,- Ft/tek.



### Baumit UniPrimer (Baumit Univerzális Alapozó)

Feldolgozásra kész általános alapozó nedvszíváskiegyenlítőként és tapadáselősegítőként a Baumit zsákos (száraz) és vödörös (nedves) nemesvakolatokhoz és festékekhez, valamint MosaikTop vakolatokhoz.

Anyagszükséglet: kb. 0,20-0,25 kg/m<sup>2</sup> tapasztolt, kb. 0,4 kg/m<sup>2</sup> vakolt felületen  
Kiadósság: kb. 125 m<sup>2</sup>/vödör tapasztolt, kb. 63 m<sup>2</sup>/vödör vakolt felületen  
25 kg-os alapozó, 24 vödör/raklap = 600 kg

255401 565,- Ft/kg  
14.125,- Ft/vödör 706,- Ft/kg  
17.656,- Ft/vödör

Kiadósság: kb. 25 m<sup>2</sup>/vödör tapasztolt, kb. 13 m<sup>2</sup>/vödör vakolt felületen  
5 kg-os vödör, 48 vödör/raklap=240 kg

255402 716,- Ft/kg  
3.580,- Ft/vödör 895,- Ft/kg  
4.475,- Ft/vödör



### Baumit GranoporTop (Baumit Granopor Vakolat)

Feldolgozásra kész, paszta állagú, vékonyrétegű fedővakolat. Struktúra vakolat külső és belső felhasználásra.  
**colours of more emotion - ld. a 7. oldalon**  
**Baumit színekártya 200 színében kapható. Színfelárak és megrendelési mennyiségek a 22. oldalon.**

#### Baumit GranoporTop, kapart 1,5 mm, fehér 3009, 3007

Anyagszükséglet: kb. 2,5 kg/m<sup>2</sup>  
Kiadósság: kb. 12 m<sup>2</sup>/vödör  
30 kg-os vödör, 16 vödör/raklap = 480 kg

255103 378,- Ft/kg  
11.340,- Ft/vödör 473,- Ft/kg  
14.175,- Ft/vödör

#### Baumit GranoporTop, kapart 2 mm, fehér 3009, 3007

Anyagszükséglet: kb. 3,1 kg/m<sup>2</sup>  
Kiadósság: kb. 9,5 m<sup>2</sup>/vödör  
30 kg-os vödör, 16 vödör/raklap = 480 kg

255104 378,- Ft/kg  
11.340,- Ft/vödör 473,- Ft/kg  
14.175,- Ft/vödör

#### Baumit GranoporTop, kapart 3 mm, fehér 3009, 3007

Anyagszükséglet: kb. 4,1 kg/m<sup>2</sup>  
Kiadósság: kb. 7,5 m<sup>2</sup>/vödör  
30 kg-os vödör, 16 vödör/raklap = 480 kg

255105 378,- Ft/kg  
11.340,- Ft/vödör 473,- Ft/kg  
14.175,- Ft/vödör

#### Baumit GranoporTop, dörzsölt 2 mm, fehér 3009, 3007

Anyagszükséglet: kb. 2,7 kg/m<sup>2</sup>  
Kiadósság: kb. 11 m<sup>2</sup>/vödör  
30 kg-os vödör, 16 vödör/raklap = 480 kg

255106 378,- Ft/kg  
11.340,- Ft/vödör 473,- Ft/kg  
14.175,- Ft/vödör

#### Baumit GranoporTop, dörzsölt 3 mm, fehér 3009, 3007

Anyagszükséglet: kb. 3,9 kg/m<sup>2</sup>  
Kiadósság: kb. 7,7 m<sup>2</sup>/vödör  
30 kg-os vödör, 16 vödör/raklap = 480 kg

255107 378,- Ft/kg  
11.340,- Ft/vödör 473,- Ft/kg  
14.175,- Ft/vödör



**A rendszergarancia csak eredeti Baumit termékek felhasználása esetén érvényes!**

Online megrendelés felvétel: [www.baumitshop.hu](http://www.baumitshop.hu) • Általános szállítási és értékesítési feltételeket lásd a 86-87. oldalon

# RAGASZTÓK ÉS TAPASZOK\*

Termék

Termékleírás

## RAGASZTÓK ÉS TAPASZOK HŐSZIGETELŐ RENDSZEREKHEZ



### Baumit openContact (Baumit open Ragasztó Tapasz fehér)

Páraáteresztő ásványi poralakú ragasztó a Baumit open **reflect** és openTherm hőszigetelő lemezek ragasztásához és tapaszolásához, valamint a Baumit openTex üvegszövet beágyazásához. Speciálisan a Baumit open Klímahomlokzathoz kifejlesztve.

Anyagszükséglet: ragasztáshoz: kb. 4,5-5,5 kg/m<sup>2</sup>, tapaszoláshoz: kb. 4-5 kg/m<sup>2</sup>

Kiadósság: 2,2-2,9 m<sup>2</sup>/zsák

25 kg-os zsák, 54 zsák/raklap = 1350 kg

923359

245.700,- Ft/to

307.125,- Ft/to

6.143,- Ft/zs.

7.678,- Ft/zs.



### Baumit open S Felújító Ragasztó Tapasz (Baumit open S SanierKlebspachtel)

Páraáteresztő ásványi poralakú ragasztó a Baumit open **reflect** és openTherm hőszigetelő lemezek ragasztásához és tapaszolásához, valamint a Baumit openTex üvegszövet beágyazásához. Speciálisan nedves, sóval terhelt falak hőszigetelésére kifejlesztve.

Anyagszükséglet: ragasztáshoz: kb. 5-6 kg/m<sup>2</sup>, tapaszoláshoz: kb. 4,5-5,5 kg/m<sup>2</sup>

Kiadósság: 2,2-2,6 m<sup>2</sup>/zsák

25 kg-os zsák, 54 zsák/raklap = 1350 kg

923358

245.700,- Ft/to

307.125,- Ft/kg

6.143,- Ft/zs.

7.678,- Ft/zs.



### Baumit StarContact (Baumit Ragasztó Tapasz)

Cementbázisú, kiváló minőségű poralakú ragasztó StarTherm valamint egyéb polisztirol és ásványi homlokzati lemez ragasztásához és tapaszolásához, valamint a Baumit StarTex üvegszövet beágyazásához. Tapaszként is alkalmas betonfelületre.

Anyagszükséglet: kb. 4-5 kg/m<sup>2</sup> ragasztáshoz, kb. 4-5 kg/m<sup>2</sup> tapaszoláshoz

Kiadósság: kb. 2,5-3 m<sup>2</sup>/zsák

25 kg-os zsák, 54 zsák/raklap = 1350 kg

156101

119.700,- Ft/to

149.625,- Ft/to

2.993,- Ft/zs.

3.741,- Ft/zs.



Siló

156105

119.700,- Ft/to

149.625,- Ft/to



### Baumit ProContact

Cementbázisú, emelt minőségű poralakú ragasztó ProTherm valamint egyéb polisztirol homlokzati lemez ragasztásához és tapaszolásához, valamint Baumit StarTex üvegszövet beágyazásához.

Anyagszükséglet: kb. 4-5 kg/m<sup>2</sup> ragasztáshoz, kb. 4-5 kg/m<sup>2</sup> tapaszoláshoz

Kiadósság: kb. 2,5-3 m<sup>2</sup>/zsák

25 kg-os zsák, 54 zsák/raklap = 1350 kg

156135

82.950,- Ft/to

103.688,- Ft/to

2.074,- Ft/zs.

2.592,- Ft/zs.



Siló

156136

82.950,- Ft/to

103.688,- Ft/to



### Baumit DuoContact

Cementbázisú poralakú ragasztó EPS homlokzati lemezek ragasztásához és tapaszolásához valamint a Baumit StarTex üvegszövet beágyazásához.

Anyagszükséglet: kb. 4-5 kg/m<sup>2</sup> ragasztáshoz, kb. 4-5 kg/m<sup>2</sup> tapaszoláshoz

Kiadósság: kb. 2,5-3 m<sup>2</sup>/zsák

25 kg-os zsák, 54 zsák/raklap = 1350 kg

156107

67.200,- Ft/to

84.000,- Ft/to

1.680,- Ft/zs.

2.100,- Ft/zs.

Online megrendelés felvétel: [www.baumitshop.hu](http://www.baumitshop.hu) • Általános szállítási és értékesítési feltételeket lásd a 86-87. oldalon

\*Hőszigetelő rendszerekhez valamint általános célra.

További információ: [www.baumit.com](http://www.baumit.com)

Baumit Kft. – Árjegyzék 2011

Termék	Termékleírás	Cikkszám	Ár	Ár+ÁFA
--------	--------------	----------	----	--------

## RAGASZTÓK



### Baumit SupraKleber

Cementbázisú, poralakú ragasztó polisztirol lemezek ragasztásához, különösen kritikus alapterületekre (pl. OSB-lap, bitumen).

Anyagszükséglet: kb. 2-2,5 kg/m<sup>2</sup>/cm, teljes felületű glettelésnél,  
 kb. 4-4,5 kg/m<sup>2</sup>/cm, hagyományos ragasztási technikával  
 Kiadósság: kb. 10-12,5 m<sup>2</sup>/zsák teljes felületű glettelésnél,  
 kb. 5,6-6,25 m<sup>2</sup>/zsák hagyományos ragasztási technikával  
 25 kg-os zsák, 54 zsák/raklap = 1350 kg

956116	360.150,- Ft/to 9.004,- Ft/zs.	450.188,- Ft/to 11.255,- Ft/zs.
--------	-----------------------------------	------------------------------------



### Baumit Diszperziós Ragasztó (Baumit DispersionsKleber)

Pasztá állagú ragasztó EPS Homlokzati Lemezek ragasztásához fa, OSB (préselt faforgács), cementkötésű faforgács alapokra.

Anyagszükséglet: kb. 1,5 kg/m<sup>2</sup>, sima alapnál  
 Kiadósság: kb. 17 m<sup>2</sup>/vödör  
 25 kg-os vödör

956104	1.346.100,- Ft/to 33.653,- Ft/vödör	1.682.625,- Ft/to 42.066,- Ft/vödör
--------	--	--



### Baumit NivoFix (Baumit EPS Ragasztó)

Ragasztóhabarcs polisztirol hőszigetelő lemezek ragasztásához külső és belső térben (üvegszövet beágyazására nem alkalmas).

Anyagszükséglet: kb. 4-5 kg/m<sup>2</sup>  
 Kiadósság: kb. 5-6 m<sup>2</sup>/zsák  
 25 kg/zsák, 54 zsák/raklap = 1350 kg

156148	63.000,- Ft/to 1.575,- Ft/zs.	78.750,- Ft/to 1.969,- Ft/zs.
--------	----------------------------------	----------------------------------

## TAPASZOK



### Baumit Szálerősítő Tapasz (Baumit FaserSpachtel)

Cementmentes, szerves kötőanyagú, kevlárszál erősítésű tapasz üvegszövet beágyazására, különösen nagy mechanikai ellenálló képesség eléréséhez. Kötés után időjárás és fagyálló.

Anyagszükséglet: kb. 3-3,5 kg/m<sup>2</sup>  
 Kiadósság: kb. 7 m<sup>2</sup>/vödör  
 25 kg-os vödör, 24 vödör/raklap=600 kg

956117	410,- Ft/kg 10.250,- Ft/vödör	513,- Ft/kg 12.813,- Ft/vödör
--------	----------------------------------	----------------------------------

Online megrendelés felvétel: [www.baumitshop.hu](http://www.baumitshop.hu) • Általános szállítási és értékesítési feltételeket lásd a 86-87. oldalon

Termék Termékleírás Cikkszám Ár Ár+ÁFA

## HŐSZIGETELŐ LEMEZEK



### Baumit open reflect Homlokzati Hőszigetelő Lemez

(Baumit open FassadenPlatte plus)

Ezüstszürke színű, különlegesen jó hőszigetelő és páraáteresztő képességű polisztirol lemezek ( $\mu$  érték=10) grafitörleménnyel, speciálisan téglához kifejlesztve, a Baumit open Klímahomlokzathoz.

Hővezetési tényező ( $\lambda$ ): 0,032 W/mK



Baumit open reflect Hőszigetelő Lemez 6 cm	900325	2.552,- Ft/m <sup>2</sup>	3.190,- Ft/m <sup>2</sup>
8 tábla/csomag - 4 m <sup>2</sup>			
Baumit open reflect Hőszigetelő Lemez 8 cm	900326	3.402,- Ft/m <sup>2</sup>	4.253,- Ft/m <sup>2</sup>
6 tábla/csomag - 3 m <sup>2</sup>			
Baumit open reflect Hőszigetelő Lemez 10 cm	900327	4.253,- Ft/m <sup>2</sup>	5.316,- Ft/m <sup>2</sup>
5 tábla/csomag - 2,5 m <sup>2</sup>			
Baumit open reflect Hőszigetelő Lemez 12 cm	900328	5.103,- Ft/m <sup>2</sup>	6.379,- Ft/m <sup>2</sup>
4 tábla/csomag - 2 m <sup>2</sup>			
Baumit open reflect Hőszigetelő Lemez 14 cm	900329	5.954,- Ft/m <sup>2</sup>	7.443,- Ft/m <sup>2</sup>
3 tábla/csomag - 1,5 m <sup>2</sup>			

Nagyobb lapvastagságok 20 cm-ig kaphatóak igény szerint. Ár és szállítási határidő egyedi megrendelés alapján.

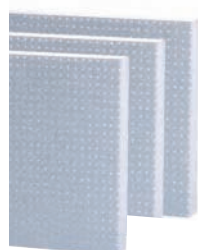

### Baumit openTherm

(Baumit open Homlokzati Hőszigetelő Lemez)

Különlegesen jó hőszigetelő és páraáteresztő képességű polisztirol lemezek ( $\mu$  érték=10), speciálisan téglához kifejlesztve, a Baumit open Klímahomlokzat rendszereleme.

Hővezetési tényező ( $\lambda$ ): 0,040 W/mK



Baumit open Hőszigetelő Lemez 6 cm	900317	2.009,- Ft/m <sup>2</sup>	2.511,- Ft/m <sup>2</sup>
8 tábla/csomag - 4 m <sup>2</sup>			
Baumit open Hőszigetelő Lemez 8 cm	900318	2.678,- Ft/m <sup>2</sup>	3.348,- Ft/m <sup>2</sup>
6 tábla/csomag - 3 m <sup>2</sup>			
Baumit open Hőszigetelő Lemez 10 cm	900319	3.348,- Ft/m <sup>2</sup>	4.185,- Ft/m <sup>2</sup>
5 tábla/csomag - 2,5 m <sup>2</sup>			
Baumit open Hőszigetelő Lemez 12 cm	900320	4.018,- Ft/m <sup>2</sup>	5.023,- Ft/m <sup>2</sup>
4 tábla/csomag - 2 m <sup>2</sup>			
Baumit open Hőszigetelő Lemez 14 cm	900321	4.687,- Ft/m <sup>2</sup>	5.859,- Ft/m <sup>2</sup>
3 tábla/csomag - 1,5 m <sup>2</sup>			

Nagyobb lapvastagságok 20 cm-ig kaphatóak igény szerint. Ár és szállítási határidő egyedi megrendelés alapján.



### Baumit StarTherm

(Baumit grafit reflex Homlokzati Hőszigetelő Lemez)

Felületkezelt, szürke színű, polisztirol hőszigetelő táblák különlegesen jó hőszigetelő tulajdonsággal. 50 x 100 cm-es lapokban.

Hővezetési tényező ( $\lambda$ )= 0,032 W/mK



Vastagságok: 5, 6, 7, 8, 9, 10, 11, 12, 14, 16, 18, 20 cm	954400-954423	ár kérésre!
---	---------------	-------------

**Raktáron nem tartjuk. Szállítási határidő: visszajelzés szerint.**

Online megrendelés felvétel: [www.baumitshop.hu](http://www.baumitshop.hu) • Általános szállítási és értékesítési feltételeket lásd a 86-87. oldalon

Termék Termékleírás Cikkszám Ár Ár+ÁFA

## HŐSZIGETELŐ LEMEZEK

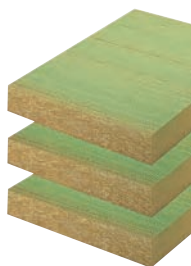

### Baumit StarTherm

(Baumit Ásványi Hőszigetelő Lemezek)

Hőszigetelő lemezek kőzetgyapotból. Nem éghető! Hővezetési tényező: 0,04 W/mK. 100 x 60 cm lapokban

Vastagság	Terület/bála	Cikkszám	Ár	Ár+ÁFA
2 cm (kávaelem) 100x20 cm <b>ÚJ!</b>		953479	1.676,- Ft/m <sup>2</sup>	2.095,- Ft/m <sup>2</sup>
4 cm	3,6 m <sup>2</sup> /bála	953450	1.519,- Ft/m <sup>2</sup>	1.899,- Ft/m <sup>2</sup>
5 cm	2,4 m <sup>2</sup> /bála	953451	1.899,- Ft/m <sup>2</sup>	2.374,- Ft/m <sup>2</sup>
6 cm	2,4 m <sup>2</sup> /bála	953452	2.279,- Ft/m <sup>2</sup>	2.849,- Ft/m <sup>2</sup>
7 cm <b>ÚJ!</b>	1,8 m <sup>2</sup> /bála	953489	2.433,- Ft/m <sup>2</sup>	3.041,- Ft/m <sup>2</sup>
8 cm	1,8 m <sup>2</sup> /bála	953453	2.780,- Ft/m <sup>2</sup>	3.475,- Ft/m <sup>2</sup>
10 cm	1,2 m <sup>2</sup> /bála	953454	3.475,- Ft/m <sup>2</sup>	4.344,- Ft/m <sup>2</sup>
12 cm	1,2 m <sup>2</sup> /bála	953455	4.170,- Ft/m <sup>2</sup>	5.213,- Ft/m <sup>2</sup>

Raktáron nem tartjuk. Szállítási határidő: visszajelzés szerint. Minimálisan megrendelhető mennyiség: 100 m<sup>2</sup>



### Baumit ProTherm

(Baumit EPS Homlokzati Hőszigetelő Lemezek)

Fehér, expandált polisztirol lemezek kitűnő hőszigetelő tulajdonságokkal. Hővezetési tényező: 0,04 W/mK. 50 x 100 cm-es lapokban.

Vastagság	m <sup>2</sup>	db/bála	Cikkszám	Ár
2 cm	12,00	24	953400	
3 cm	8,00	16	953401	
4 cm	6,00	12	953402	
5 cm	5,00	10	953403	
6 cm	4,00	8	953404	ár kérésre!
7 cm	3,50	7	953405	
8 cm	3,00	6	953406	
9 cm	2,50	5	953407	
10 cm	2,50	5	953408	
12 - 20 cm				

### Baumit Lábazati Lemezek XPS TOP

(Baumit SockelDämmplatte XPS TOP)

Préselt felületű extrudált polisztirol hőszigetelő lemezek, különösen lábazati térbe. 60 x 125 cm-es lapokban.

Vastagság	m <sup>2</sup>	db/bála	Cikkszám	Ár
2 cm	15,00	20	953460	
3 cm	10,50	14	953461	
4 cm	7,50	10	953462	
5 cm	6,00	8	953463	
6 cm	5,25	7	953464	ár kérésre!
7 cm	4,50	6	953465	
8 cm	3,75	5	953466	
9 cm	3,75	5	953467	
10 cm	3,00	4	953468	

Raktáron nem tartjuk. Szállítási határidő: visszajelzés szerint.



### Baumit Lábazati Lemezek Expert Fix

(Baumit SockelDämmplatte Expert Fix)

Formahabosított expandált polisztirol lemez lábazatok, pincefalak hőszigetelésére. 60 x 125 cm-es lapokban.

Vastagság	m <sup>2</sup>	db/bála	Cikkszám	Ár
2 cm	18,00	24	953496	
3 cm	12,00	16	953470	
4 cm	9,00	12	953471	
5 cm	7,50	10	953472	
6 cm	6,00	8	953473	ár kérésre!
7 cm	5,25	7	953474	
8 cm	4,50	6	953475	

Raktáron csak a 2, 3, 4, 5 és 6 cm-es vastagságú lapokat tartjuk.

Online megrendelés felvétel: [www.baumitshop.hu](http://www.baumitshop.hu) • Általános szállítási és értékesítési feltételeket lásd a 86-87. oldalon

# TARTOZÉKOK

Termék	Termékleírás	Cikkszám	Ár	Ár+ÁFA
--------	--------------	----------	----	--------

## TARTOZÉKOK



### Baumit openTex (Baumit open Üvegszövet)

Lúgálló erősítő háló nagy felületekre, speciálisan a rendszerhez bevizsgálva, a Baumit openContact beágyazásához, a Baumit open Klímahomlokzat rendszereleme. Rácsosztás: kb. 4x4 mm.

Anyagszükséglet: 1,1 fm/1 m<sup>2</sup> felület  
 1 tekercs kb. 45 m<sup>2</sup>-re elegendő  
 50 m<sup>2</sup>-es tekercs (100 cm széles, 50 m hosszú)

956200	184,- Ft/m <sup>2</sup> 9.200,- Ft/tek.	230,- Ft/m <sup>2</sup> 11.500,- Ft/tek.
--------	--	---



### Baumit StarTex (Baumit Üvegszövet)

Lúgálló üvegszövet nagy felületekre tapaszokba történő beágyazáshoz, a Baumit Star rendszerek eleme. Rácsosztás: kb. 4x4 mm.

Anyagszükséglet: kb. 1,1 fm/m<sup>2</sup> homlokzatfelületre  
 Kiadósság: kb. 45 m<sup>2</sup>/tekercs  
 50 m<sup>2</sup>-es 1 m széles tekercs

956200	184,- Ft/m <sup>2</sup> 9.200,- Ft/tek.	230,- Ft/m <sup>2</sup> 11.500,- Ft/tek.
--------	--	---



### Baumit Üvegszövet (Baumit TextilglasGitter)

Felirat nélküli lúgálló üvegszövet nagy felületekre tapaszokba történő beágyazáshoz, a Baumit Star rendszerek eleme. Rácsosztás: kb. 4x4 mm.

Anyagszükséglet: kb. 1,1 fm/m<sup>2</sup> homlokzatfelületre  
 Kiadósság: kb. 45 m<sup>2</sup>/tekercs  
 50 m<sup>2</sup>-es 1 m széles tekercs

956199	152,- Ft/m <sup>2</sup> 7.600,- Ft/tek.	190,- Ft/m <sup>2</sup> 9.500,- Ft/tek.
--------	--	--



### Baumit Üvegszövet Soft (Baumit TextilglasGitter Soft)

Lágy, lúgálló üvegszövet hajlatok és nütok erősítéséhez (párkányok, díszítőelemek, stb.)

50 m<sup>2</sup>/tekercs  
 30x50 fm/tekercs, 1 tekercs=3x33 cm széles vég

926208	327,- Ft/m <sup>2</sup> 16.350,- Ft/tek.	409,- Ft/m <sup>2</sup> 20.438,- Ft/tek.
--------	---	---



### Baumit Lábazati Távtartó Elem

Egyetlen falsík esetén a Lábazati Zárószegély és a falsík közé helyezhető, tetszőlegesen kombinálható távtartó elem. Vastagságok: 3, 5 és 8 mm.

**3 mm, zöld**  
 100 db/csomag

927602	20,- Ft/db 2.000,- Ft/cs.	25,- Ft/db 2.500,- Ft/cs.
--------	------------------------------	------------------------------



**5 mm, sárga**  
 100 db/csomag

927603	23,- Ft/db 2.300,- Ft/cs.	29,- Ft/db 2.875,- Ft/cs.
--------	------------------------------	------------------------------

**8 mm, narancs**  
 100 db/csomag

927604	26,- Ft/db 2.600,- Ft/cs.	33,- Ft/db 3.250,- Ft/cs.
--------	------------------------------	------------------------------

Minimális megrendelési mennyiség 1 csomag, 1 tekercs.

Online megrendelés felvétel: [www.baumitshop.hu](http://www.baumitshop.hu) • Általános szállítási és értékesítési feltételeket lásd a 86-87. oldalon



Termék	Termékleírás	Cikkszám	Ár	Ár+ÁFA
--------	--------------	----------	----	--------

## TARTOZÉKOK

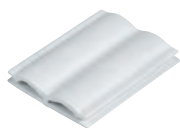

### Baumit Lábazati Szegélytoldó Profil PVC

A Baumit Lábazati Zárószegélyek toldására szolgál. Hossza 30 mm.

100 db/csomag

927605

25,- Ft/db  
2.500,- Ft/cs.

31,- Ft/db  
3.125,- Ft/cs.



### Baumit Lábazati Szegélyrögzítő Dűbel

A Lábazati Zárószegélyek rögzítéséhez. Átmérő: 8 mm.

100 db/csomag

927606

27,- Ft/db  
2.700,- Ft/cs.

34,- Ft/db  
3.375,- Ft/cs.



### Baumit Lábazati Zárószegély

Valamennyi Baumit Hőszigetelő Rendszerhez, alumínium lábazati zárószegély vízzel. Vastagság a hőszigetelő lemezek vastagságának megfelelően.

#### Baumit Lábazati Zárószegély 9143

30 mm széles; 10 db-os kötegben 2,5 fm/db; 25 fm/köteg

927503

361,- Ft/szál  
9.025,- Ft/köt.

451,- Ft/szál  
11.281,- Ft/köt.

#### Baumit Lábazati Zárószegély 9144

40 mm széles; 10 db-os kötegben 2,5 fm/db; 25 fm/köteg

927504

394,- Ft/szál  
9.850,- Ft/köt.

493,- Ft/szál  
12.313,- Ft/köt.

#### Baumit Lábazati Zárószegély 9145

50 mm széles; 10 db-os kötegben 2,5 fm/db; 25 fm/köteg

927505

424,- Ft/szál  
10.600,- Ft/köt.

530,- Ft/szál  
13.250,- Ft/köt.

#### Baumit Lábazati Zárószegély 9146

60 mm széles; 10 db-os kötegben 2,5 fm/db; 25 fm/köteg

927506

474,- Ft/szál  
11.850,- Ft/köt.

593,- Ft/szál  
14.813,- Ft/köt.

#### Baumit Lábazati Zárószegély 9147

70 mm széles; 10 db-os kötegben 2,5 fm/db; 25 fm/köteg

927507

584,- Ft/szál  
14.600,- Ft/köt.

730,- Ft/szál  
18.250,- Ft/köt.

#### Baumit Lábazati Zárószegély 9148

80 mm széles; 10 db-os kötegben 2,5 fm/db; 25 fm/köteg

927508

607,- Ft/szál  
15.175,- Ft/köt.

759,- Ft/szál  
18.969,- Ft/köt.

#### Baumit Lábazati Zárószegély 9150

100 mm széles; 10 db-os kötegben 2,5 fm/db; 25 fm/köteg

927510

726,- Ft/szál  
18.150,- Ft/köt.

908,- Ft/szál  
22.688,- Ft/köt.

#### Baumit Lábazati Zárószegély 9212

120 mm széles; 6 db-os kötegben 2,5 fm/db; 15 fm/köteg

927512

926,- Ft/szál  
13.890,- Ft/köt.

1.158,- Ft/szál  
17.363,- Ft/köt.

#### Baumit Lábazati Zárószegély 9213

140 mm széles; 6 db-os kötegben 2,5 fm/db; 15 fm/köteg

927514

988,- Ft/szál  
14.820,- Ft/köt.

1.235,- Ft/szál  
18.525,- Ft/köt.











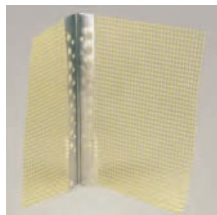

**Egyéb méret megkeresésre.**

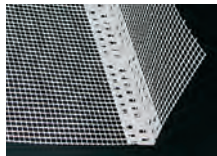
Minimális megrendelési mennyiség 1 köteg.



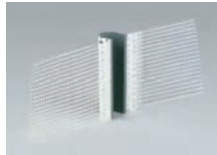

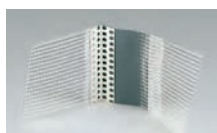

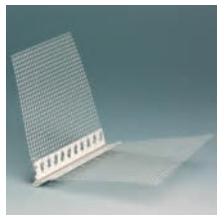

Online megrendelés felvétel: [www.baumitshop.hu](http://www.baumitshop.hu) • Általános szállítási és értékesítési feltételeket lásd a 86-87. oldalon

# TARTOZÉKOK

HOMLOKZATI HŐSZIGETELŐ RENDSZEREK – TARTOZÉKOK

Termék	Termékleírás	Cikkszám	Ár	Ár+ÁFA
<b>TARTOZÉKOK</b>				
	<b>Baumit Alumínium Sarokvédő Szegély 9079</b> Sarokvédő szegély sima alumíniumból, a hőszigetelő rendszerekhez. Hossza: 3,0 m.			
	25 db-os köteg, 3,0 fm/db; 75 fm/köteg	956270	101,- Ft/fm 7.575,- Ft/köt.	126,- Ft/fm 9.469,- Ft/köt.
	<b>Baumit Alumínium Sarokvédő Szegély Üvegszövettel 9075</b> Sarokvédő szegély üvegszövettel kombinált alumíniumból. A szövet szélessége: 10 és 15 cm			
	50 db-os köteg, 2,5 fm/db; 125 fm/köteg	927422	305,- Ft/fm 763,- Ft/szál	381,- Ft/fm 954,- Ft/szál
	<b>Baumit Műanyag Sarokvédő Szegély Üvegszövettel</b> Műanyag sarokvédő szegély lúgálló üvegszövettel. A szövet szélessége: 10 és 15 cm			
	100 db-os köteg, 2,5 fm/db; 250 fm /köteg	927423	170,- Ft/fm 425,- Ft/szál	213,- Ft/fm 532,- Ft/szál
	<b>Baumit Állítható Szögű Sarokvédő, tekercsben</b> Stabil, állítható szögű sarokvédő elem derékszögnél kisebb ill. nagyobb szögű sarkokhoz is.			
	25 m-es tekercsben	927424	589,- Ft/fm 14.725,- Ft/tek.	736,- Ft/fm 18.406,- Ft/tek.
	<b>Baumit Dilatációs E-Profil</b> Dilatációs profil homlokzati felületek dilatációjához, üvegszövettel.			
	25 db-os köteg, 2,5 fm/db; 62,5 fm/köteg	927425	2.108,- Ft/fm 5.270,- Ft/szál	2.635,- Ft/fm 6.588,- Ft/szál
	<b>Baumit Dilatációs V-Profil</b> Dilatációs profil homlokzatok sarkainál kialakított dilatációkhoz, üvegszövettel			
	25 db-os köteg, 2,5 fm/db; 62,5 fm/köteg	927426	2.108,- Ft/fm 5.270,- Ft/szál	2.635,- Ft/fm 6.588,- Ft/szál

 Online megrendelés felvétel: [www.baumitshop.hu](http://www.baumitshop.hu) • Általános szállítási és értékesítési feltételeket lásd a 86-87. oldalon

Termék	Termékleírás	Cikkszám	Ár	Ár+ÁFA
<b>TARTOZÉKOK</b>				
	<p><b>Baumit Vízorros Sarokvédő Profil</b></p> <p>Műanyag, vízorros kiképzésű sarokelem vakolt felületek vízszintes sarkainak képzéséhez, visszaugró homlokzatokhoz, redőnyszekrény-csatlakozáshoz, erkélyekhez...stb.</p> <p>Méret: 2 x 12,5 cm 10 db-os köteg, 2,5 fm/db; 25 fm/köteg</p>	927427	788,- Ft/fm 1.970,- Ft/szál	985,- Ft/fm 2.463,- Ft/szál
				
	<p><b>Baumit Nyílászáró Csatlakozó Profil</b></p> <p>Öntapadó, fehér műanyag profil 15 x 4 mm-es tömítőszalaggal és üvegszövet erősítéssel. Ellenáll a csapóesőnek.</p> <p>50 db-os köteg, 2,6 fm/db; 130 fm/köteg</p>	927428	621,- Ft/fm 1.615,- Ft/szál	776,- Ft/fm 2.019,- Ft/szál
				
	<p><b>Baumit Fugatómítő Szalag</b></p> <p>Előpréselt, öntapadó és magától duzzadó PUR-lágyhab szigetelő szalag impregnált oldalfelülettel. Ellenáll a csapóesőnek.</p> <p><b>15/2-6 2-6 mm-es fugához</b> 18 m-es tekercs</p> <p><b>15/5-12 5-12 mm-es fugához</b> 9 m-es tekercs</p>	927430 927431	250,- Ft/fm 4.500,- Ft/tek. 571,- Ft/fm 5.139,- Ft/tek.	313,- Ft/fm 5.625,- Ft/tek. 714,- Ft/fm 6.424,- Ft/tek.
				
	<p><b>Baumit Spirál Dűbel</b></p> <p>Kisebbsúlyú tárgyaknak a hőszigetelő lapokhoz való rögzítéséhez (kb. 3 kg rögzítési pontonként). A szigetelő tárcsa megvédi a csatlakozást a bejutó nedvességtől (szereléshez ajánlott: torx T40 behajtó bit).</p> <p>100 db/doboz</p>	956258	180,- Ft/db 18.000,- Ft/dob.	225,- Ft/db 22.500,- Ft/dob.
				

Minimális megrendelési mennyiség 1 köteg, 1 tekercs, 1 doboz.

Online megrendelés felvétel: [www.baumitshop.hu](http://www.baumitshop.hu) • Általános szállítási és értékesítési feltételeket lásd a 86-87. oldalon

# RAGASZTÓ TÁRCSA – KLEBEANKER

HOMLOKZATI HŐSZIGETELŐ RENDSZEREK – TARTÓZÉKOK

Termék	Termékleírás	Cikkszám	Ár	Ár+ÁFA
--------	--------------	----------	----	--------

## RAGASZTÓ TÁRCSA – KLEBEANKER



### Baumit Ragasztó Tárcsa Duplex

(Baumit KlebeAnker Duplex)

Speciális rögzítési megoldás polisztirol anyagú hőszigetelő lemezekhez, a hagyományos dübelezés alternatívájaként kifejezetten meglévő hőszigetelő rendszerek (max. 90 mm) felújítására, „duplázására” kialakítva.

Behorgonyzási mélység a teherhordó szerkezetbe:  $\geq 40$  mm  
Alkalmazható: beton, tömör téglá, üreges téglá, köpenybeton falazatokon  
Szárhossz: 138 mm



Anyagszükséglet: kb. 6 ragasztó tárcsa/m<sup>2</sup>  
(1 doboz kb. 33 m<sup>2</sup>-re elegendő)

Csomagolási egység: 200 db/doboz

956402	280,- Ft/db	350,- Ft/db
	56.000,- Ft/doboz	70.000,- Ft/doboz

## BAUMIT RAGASZTÓ TÁRCSA DUPLEX ALKALMAZÁSA RENDSZERBEN

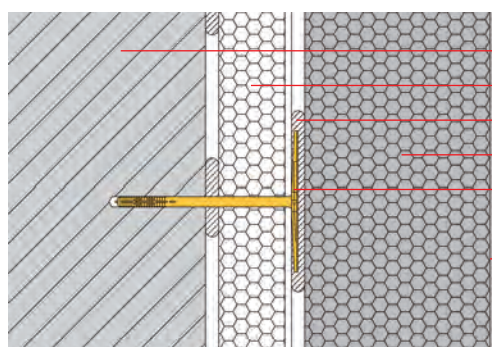

- falazat**
- régi hőszigetelő rendszer**
- Baumit openContact ragasztótapasz**
- Baumit open reflect Hőszigetelő Lemez**
- Baumit RagasztóTárcsa Duplex**
- Baumit StarTex üvegszövet openContact ragasztótapaszba ágyazva**
- Baumit openPrimer alapozó**
- Baumit NanoporTop/openTop vakolat**

Behorgonyzási mélység a teherhordó falazatba:  $\geq 40$  mm  
Szárhossz: 138 mm  
Furatmélység: 150-155 mm  
Anyagszükséglet: min. 6 db/m<sup>2</sup>



### Baumit Ragasztó Tárcsa

(Baumit KlebeAnker)

Polisztirol lemezek ragasztásához más kiegészítő dübelezés nélkül.

Behorgonyzási hossz a teherhordó szerkezetben:  $\geq 40$  mm. Felhasználható: tömör téglá, lyukacsos téglá falazatokhoz.

Régi vakolat vastagsága: max. 40 mm  
Szárhossz: 88 mm  
Furatátmérő: 8 mm  
Furatmélység: min. 90 mm



Anyagszükséglet: kb. 6 ragasztó tárcsa/m<sup>2</sup>  
(1 doboz kb. 50 m<sup>2</sup>-re elegendő)

Csomagolási egység: 300 db/doboz

956400	134,- Ft/db	168,- Ft/db
	40.200,- Ft/doboz	50.250,- Ft/doboz

## BAUMIT RAGASZTÓ TÁRCSA

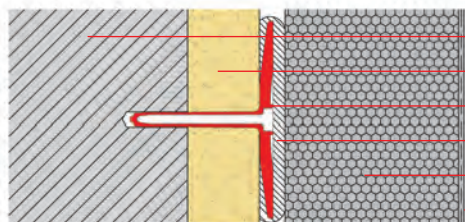

- Teherhordó falazat**
- Régi vakolatréteg**
- Baumit Ragasztó Tárcsa**
- Baumit openContact**
- Baumit open reflect Hőszigetelő Lemez**
- Fedőréteg**

Online megrendelés felvétel: [www.baumitshop.hu](http://www.baumitshop.hu) • Általános szállítási és értékesítési feltételeket lásd a 86-87. oldalon

# RAGASZTÓ TÁRCSA – KLEBEANKER

Termék      Termékleírás      Cikkszám      Ár      Ár+ÁFA

## TARTOZÉKOK



### Baumit Ragasztó Tárcsa Betonhoz (Baumit KlebeAnker Beton)

Polisztirol lemezek ragasztásához más kiegészítő dübelezés nélkül, speciálisan vakolatlan betonfelületekre.

Behorgonyzási hossz a teherhordó szerkezetben:  $\geq 40$  mm  
 Felhasználható: beton falazatokhoz  
 Szárhossz: 55 mm  
 Furatátmérő: 8 mm  
 Furatmélység: min. 60 mm  
 Anyagszükséglet: kb. 6 ragasztó tárcsa/m<sup>2</sup>  
 (1 doboz kb. 50 m<sup>2</sup>-re elegendő)  
 Csomagolási egység: 300 db/doboz

956401      126,- Ft/db      158,- Ft/db  
 37.800,- Ft/db      47.250,- Ft/db



## BAUMIT RAGASZTÓ TÁRCSA BETONHOZ

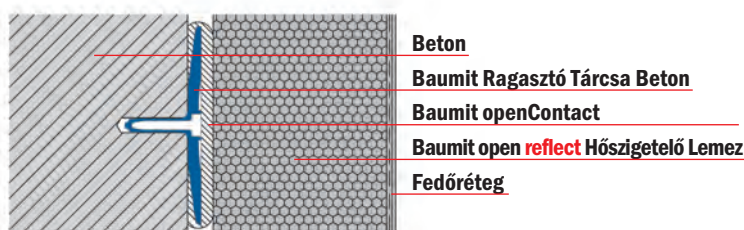

## BAUMIT RAGASZTÓ TÁRCSA – MŰKÖDÉSI ELV

A Baumit Ragasztó Tárcsát rögzítjük a teherhordó szerkezetbe és még a hőszigetelő lemezek felragasztása előtt a tárcsákra ragasztót teszünk. Így a teherhordó fallal összekötött ragasztási pont erőátadó kapcsolattal dolgozik. Míg eddig a hőszigetelő lapokat 6 dübel/m<sup>2</sup>-rel rögzítettük, a Baumit Star és open Hőszigetelő Rendszereket négyzetméterenként 6 ragasztó tárcsával ragasztjuk.

A ragasztó tárcsák kizárólag Baumit StarContact-tal, Baumit openContact-tal és Baumit ProContact-tal használhatók!

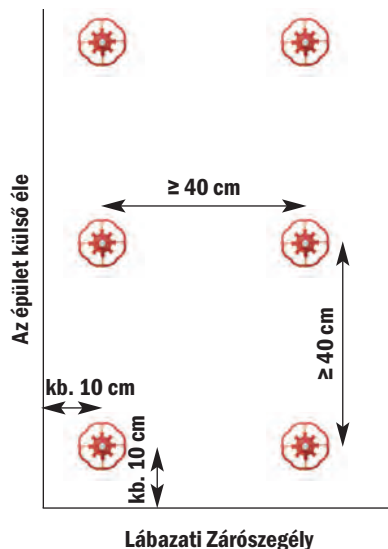

Online megrendelés felvétel: [www.baumitshop.hu](http://www.baumitshop.hu) • Általános szállítási és értékesítési feltételeket lásd a 86-87. oldalon

# TARTOZÉKOK

Termék	Termékleírás	Cikkszám	Ár	Ár+ÁFA
--------	--------------	----------	----	--------

## TARTOZÉKOK



### Baumit Dübel SD8

Fém-beütőszegecses dübel nagy kihúzási ellenállással, mindenféle hőszigetelő táblához. Alkalmazható téglához, betonhoz és pórusbetonhoz.

Rögzítési mélység: >25 mm

Hőszigetelő Lemez vastagság	Új építés	Felújítás
-----------------------------	-----------	-----------

SD8/60x110	60 mm	40 mm	956420	84,- Ft/db 8.400,- Ft/doboz	105,- Ft/db 10.500,- Ft/doboz
SD8/60x130	80 mm	60 mm	956421	93,- Ft/db 9.300,- Ft/doboz	116,- Ft/db 11.625,- Ft/doboz
SD8/60x150	100 mm	80 mm	956422	103,- Ft/db 10.300,- Ft/doboz	129,- Ft/db 12.875,- Ft/doboz
SD8/60x170	120 mm	100 mm	956423	113,- Ft/db 11.300,- Ft/doboz	141,- Ft/db 14.125,- Ft/doboz
SD8/60x190	140 mm	120 mm	956424	133,- Ft/db 13.300,- Ft/doboz	166,- Ft/db 16.625,- Ft/doboz
SD8/60x210	160 mm	140 mm	956425	176,- Ft/db 17.600,- Ft/doboz	220,- Ft/db 22.000,- Ft/doboz
SD8/60x230	180 mm	160 mm	956426	210,- Ft/db 21.000,- Ft/doboz	263,- Ft/db 26.250,- Ft/doboz



A dübelhosszak megadásánál új építés esetén 10 mm ragasztót, felújítás esetén 20 mm régi vakolatot és 10 mm ragasztót vettünk figyelembe. Csomagolási egység: 100 db/doboz



### Baumit Teleszkóp Dübel NTK U 8/60

Forradalmian új beütőszegecses dübel üvegszál erősítésű beütőszegeccsel az open, EPS, Expert, XPS és Ásványi Hőszigetelő Lemezek rögzítésére. Alkalmazási területe: beton, tömör- és üreges téglá, könnyű adalékanyag beton falazatoknál.

Dübel átmérője: 8 mm  
Tányér átmérője: 60 mm  
Rögzítési mélység: 40 mm

NTK U 8/60x90	200 db/doboz		956410	60,- Ft/db 12.000,- Ft/doboz	75,- Ft/db 15.000,- Ft/doboz
NTK U 8/60x110	200 db/doboz		956411	62,- Ft/db 12.400,- Ft/doboz	78,- Ft/db 15.500,- Ft/doboz
NTK U 8/60x130	200 db/doboz		956412	65,- Ft/db 13.000,- Ft/doboz	81,- Ft/db 16.250,- Ft/doboz
NTK U 8/60x150	200 db/doboz		956413	72,- Ft/db 14.400,- Ft/doboz	90,- Ft/db 18.000,- Ft/doboz
NTK U 8/60x170	100 db/doboz		956414	87,- Ft/db 8.700,- Ft/doboz	109,- Ft/db 10.875,- Ft/doboz
NTK U 8/60x190	100 db/doboz		956415	109,- Ft/db 10.900,- Ft/doboz	136,- Ft/db 13.625,- Ft/doboz
NTK U 8/60x210	100 db/doboz		956416	141,- Ft/db 14.100,- Ft/doboz	176,- Ft/db 17.625,- Ft/doboz
NTK U 8/60x230	100 db/doboz		956417	170,- Ft/db 17.000,- Ft/doboz	213,- Ft/db 21.250,- Ft/doboz



Minimális megrendelési mennyiség 1 doboz.

Online megrendelés felvétel: [www.baumitshop.hu](http://www.baumitshop.hu) • Általános szállítási és értékesítési feltételeket lásd a 86-87. oldalon

Termék Termékleírás Cikkszám Ár Ár+ÁFA

## TARTOZÉKOK



### Baumit Dübel TID-T 8/60

Homlokzati hőszigetelést rögzítő dübel, hőhídmentesített fém beütő ékkel szerelve. Alkalmas az EPS, XPS és Ásványi Hőszigetelő Lemezek rögzítésére.

Tányérátmérő: 60 mm  
Rögzítési mélység: 25 mm  
Hőszigetelés vastagságánál figyelembe vett vakolat: 20 mm  
Min. 6 db/m<sup>2</sup>



TID-T 8/60x75	200 db/doboz	Hőszigetelő Lemez vastagság 20 mm	956265	63,- Ft/db 12.600,- Ft/doboz	79,- Ft/db 15.750,- Ft/doboz
TID-T 8/60x95	200 db/doboz	40 mm	956266	65,- Ft/db 13.000,- Ft/doboz	81,- Ft/db 16.250,- Ft/doboz
TID-T 8/60x115	200 db/doboz	60 mm	956260	71,- Ft/db 14.200,- Ft/doboz	89,- Ft/db 17.750,- Ft/doboz
TID-T 8/60x135	200 db/doboz	80 mm	956261	84,- Ft/db 16.800,- Ft/doboz	105,- Ft/db 21.000,- Ft/doboz
TID-T 8/60x155	200 db/doboz	100 mm	956262	101,- Ft/db 20.200,- Ft/doboz	126,- Ft/db 25.250,- Ft/doboz
TID-T 8/60x175	100 db/doboz	120 mm	956263	113,- Ft/db 11.300,- Ft/doboz	141,- Ft/db 14.125,- Ft/doboz
TID-T 8/60x195	100 db/doboz	140 mm	956264	151,- Ft/db 15.100,- Ft/doboz	189,- Ft/db 18.875,- Ft/doboz

További méretek rendelhetők 295 mm hosszúig.



### Baumit Dübel IDK-T 8/60

Dübel az open, EPS, Expert, XPS Hőszigetelő Lemezek rögzítésére. Műanyag dübel, üvegszál erősítésű műanyag beütőszeggel.

Tányérátmérő: 60 mm  
Rögzítési mélység: 25 mm  
Min. 6 db/m



IDK-T 8/60x75	927464	30,- Ft/db 6.000,- Ft/doboz	38,- Ft/db 7.500,- Ft/doboz
IDK-T 8/60x95	927465	35,- Ft/db 7.000,- Ft/doboz	44,- Ft/db 8.750,- Ft/doboz
IDK-T 8/60x115	927460	36,- Ft/db 7.200,- Ft/doboz	45,- Ft/db 9.000,- Ft/doboz
IDK-T 8/60x135	927462	39,- Ft/db 7.800,- Ft/doboz	49,- Ft/db 9.750,- Ft/doboz
IDK-T 8/60x155	927461	42,- Ft/db 8.400,- Ft/doboz	53,- Ft/db 10.500,- Ft/doboz
IDK-T 8/60x175	927463	48,- Ft/db 9.600,- Ft/doboz	60,- Ft/db 12.000,- Ft/doboz

Csomagolási egység: 200 db/doboz

Minimális megrendelési mennyiség 1 doboz.

Online megrendelés felvétel: [www.baumitshop.hu](http://www.baumitshop.hu) • Általános szállítási és értékesítési feltételeket lásd a 86-87. oldalon

# TARTOZÉKOK

Termék	Termékleírás	Cikkszám	Ár	Ár+ÁFA
--------	--------------	----------	----	--------

## TARTOZÉKOK



### Baumit TIDS fém hőszigetelés rögzítő elem

Kemény hőszigetelő anyagok födémhez történő rögzítéséhez. Kiválóan megfelel a szigorított tűzvédelmi előírásoknak. Egyszerű telepítés: fúrás, beütés és kész! Pórusbetonok esetén nem szükséges az előfúrás. A rögzítőelem horganyzott acélból készül. A hőhidhatás csökkentése érdekében a rögzítőelem A2-es nemesacél kivitelben is rendelhető

Fejátmérő	35 mm			
Furatátmérő	8 mm			
Furatmélység ≥	60 mm			
Rögzítési mélység ≥	50 mm			
Ajánlott rögzítési alapok: beton, tömör téglá, pórusbeton				
<b>TIDS-80</b>	250 db/doboz	956508	53,- Ft/db 13.250,- Ft/doboz	66,- Ft/db 16.563,- Ft/doboz
<b>TIDS-110</b>	250 db/doboz	956511	56,- Ft/db 14.000,- Ft/doboz	70,- Ft/db 17.500,- Ft/doboz
<b>TIDS-140</b>	250 db/doboz	956512	60,- Ft/db 15.000,- Ft/doboz	75,- Ft/db 18.750,- Ft/doboz
<b>TIDS-170</b>	250 db/doboz	956513	68,- Ft/db 17.000,- Ft/doboz	85,- Ft/db 21.250,- Ft/doboz
<b>TIDS-200</b>	250 db/doboz	956514	73,- Ft/db 18.250,- Ft/doboz	91,- Ft/db 22.813,- Ft/doboz
<b>TIDS-250</b>	200 db/doboz	956515	101,- Ft/db 20.200,- Ft/doboz	126,- Ft/db 25.250,- Ft/doboz
<b>TIDS-300</b>	200 db/doboz	956530	118,- Ft/db 23.600,- Ft/doboz	148,- Ft/db 29.500,- Ft/doboz

### Baumit TIDS-T80 fém hőszigetelés rögzítő tányér

Az Baumit TIDS fém rögzítőelemmel társítandó kiegészítő tányér, puhább, lazább szerkezetű hőszigetelő anyagok esetén. A rögzítőtányér horganyzott acélból készül. A hőhidhatás csökkentése érdekében a tányér A2-es nemesacél kivitelben is rendelhető. Tányérátmérő: 80 mm

Csomagolási egység: 250 db	956516	42,- Ft/db 10.500,- Ft/doboz	53,- Ft/db 13.125,- Ft/doboz
----------------------------	--------	---------------------------------	---------------------------------



### Baumit Univerzális Dübel STR U

Önsüllyesztő és önellenőrző rendszer, illetve normál felhasználású dübel polisztirol és ásványgyapot lapok rögzítésére.

Alkalmazási terület: beton, tömör és üreges téglá, mészhomok téglá, pórusbeton.

A rendszer önsüllyesztő funkciójához szükséges minimális lapvastagság 80 mm.

Dübel átmérője: 8 mm, tányér átmérője: 60 mm

Rögzítési mélység: - betonban, tömör és üreges téglában: 25 mm  
- pórusbetonban: 65 mm.

<b>STR U 8/60x115 mm</b>	956290	110,- Ft/db 11.000,- Ft/doboz	138,- Ft/db 13.750,- Ft/doboz
<b>STR U 8/60x135 mm</b>	956291	127,- Ft/db 12.700,- Ft/doboz	159,- Ft/db 15.875,- Ft/doboz
<b>STR U 8/60x155 mm</b>	956292	154,- Ft/db 15.400,- Ft/doboz	193,- Ft/db 19.250,- Ft/doboz
<b>STR U 8/60x175 mm</b>	956293	186,- Ft/db 18.600,- Ft/doboz	233,- Ft/db 23.250,- Ft/doboz
<b>STR U 8/60x195 mm</b>	956294	240,- Ft/db 24.000,- Ft/doboz	300,- Ft/db 30.000,- Ft/doboz

Egyéb hosszak megkeresésre.

Csomagolási egység: 100 db/doboz



Minimális megrendelési mennyiség 1 doboz.

Online megrendelés felvétel: [www.baumitshop.hu](http://www.baumitshop.hu) • Általános szállítási és értékesítési feltételeket lásd a 86-87. oldalon



Termék Termékleírás Cikkszám Ár Ár+ÁFA

## TARTOZÉKOK



### Baumit Dübel STR H Faszerkezetekhez

Csavaros dübel fa- és gipszrost alapfelületekhez.

Rögzítési mélység: 35 mm. Tányér átmérője: 60 mm.

Szerelés: – STR U Dübeltelepítő szerszámmal önsüllyesztő módban (önsüllyesztő módban min. lapvastagság 80 mm),  
– STR BIT TX25 behajtó kulccsal normál módban.

**STR H 60/35x80 mm**

956311 113,- Ft/db 141,- Ft/db  
11.300,- Ft/doboz 14.125,- Ft/doboz

**STR H 60/35x100 mm**

956312 130,- Ft/db 163,- Ft/db  
13.000,- Ft/doboz 16.250,- Ft/doboz

**STR H 60/35x120 mm**

956313 146,- Ft/db 183,- Ft/db  
14.600,- Ft/doboz 18.250,- Ft/doboz

**STR H 60/35x140 mm**

956314 166,- Ft/db 208,- Ft/db  
16.600,- Ft/doboz 20.750,- Ft/doboz

**STR H 60/35x160 mm**

956315 203,- Ft/db 254,- Ft/db  
20.300,- Ft/doboz 25.375,- Ft/doboz



Egyéb hosszak megkeresésre. Csomagolási egység: 100 db/doboz

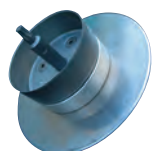

### Baumit Dübeltelepítő Szerszám STR

Speciális szerszám a a Baumit STR Dübelek elhelyezéséhez polisztirol ill. ásványi anyagú szigetelés esetén.

Szerelés: hagyományos fúró tokmánnal (kb. 1000 W)

Vágási átmérő: 65 mm

1 db

956322 22.698,- Ft/db 28.373,- Ft/db



### Baumit Takarósapka STR EPS

Polisztirol anyagú a Baumit STR Dübelek tárcsáinak takarásához.

Vastagság: 15 mm. Átmérő: 65 mm

Csomagolási egység: 100 db/doboz

956323 17,- Ft/db 21,- Ft/db  
1.700,- Ft/doboz 2.125,- Ft/doboz



### Baumit Takarósapka STR Ásványi

Ásványi anyagú a Baumit STR Dübelek tárcsáinak takarásához.

Vastagság: 15 mm. Átmérő: 65 mm

Csomagolási egység: 100 db/doboz

956324 28,- Ft/db 35,- Ft/db  
2.800,- Ft/doboz 3.500,- Ft/doboz



### Baumit STR U Dugó

Polisztirol anyagú a Baumit STR Dübelek kulcsnyílásainak lezárásához normál, nem önsüllyesztő szerelés esetén.

Csomagolási egység: 500 db/doboz

956327 6,- Ft/db 8,- Ft/db  
3.000,- Ft/doboz 3.750,- Ft/doboz

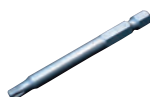

### Baumit STR BIT TX 25

Speciális behajtóhegy az STR H Dübelekhez normál, nem önsüllyesztő szerelés esetén.

956329 1.288,- Ft/db 1.610,- Ft/db

### Baumit STR BIT TX 30

Speciális behajtóhegy az STR U Dübelekhez normál, nem önsüllyesztő szerelés esetén.

956328 1.288,- Ft/db 1.610,- Ft/db



**Baunit  
Vakolatok**

# A sztárok közöttünk vannak



## **Minden falfelületre**

A Baunit vakolatok egymáshoz tökéletesen illeszkedő termékek, amelyek esztétikailag és funkciójukban is tetszetős eredményt biztosítanak. A Baunit a legkülönbözőbb felhasználási területekre fejlesztette ki speciális vakolatait, ill. vakolatrendszereit - homlokzatokra, belső terekbe, vizes helyiségekben csempézés alá. A gépi vakolatok hatékonyan és könnyen felhasználhatóak. Épületfizikai funkcióval is bírnak, valamint ideális alapfelületet képeznek minden végső felületképző termék alatt. A beltéri vakolatok pedig szabályozzák a levegő páratartalmát.

- Könnyen kezelhető
- Gazdaságos
- A legkülönbözőbb területeken használható

**BAU  
FIT**

**A jövő ötletei.**

baunit.com

**Tökéletes  
homlokzat**











Baumit Rendszerek	Könnyű Vakolatrendszer	Uni Vakolat	Durva Vakolat
<b>Alkalmazás</b>	minden hőszigetelt falazatra ( $\lambda > 0,17$ W/mK) pl. 38 NF	minden hőszigetelő ( $\lambda > 0,17$ és $\leq 0,35$ W/mK) és nem hőszigetelő falazatra ( $\lambda > 0,35$ W/mK), pl. 25 NF, köpenybeton szigetelés nélkül, vegyes falazatok, tömör téglafalazatok	
<b>Előkészítés</b>	gépi feldolgozás esetén előkészítés nem szükséges <sup>1)</sup>	Baumit Előfröcskölő	
<b>Vakolat- ill. tapaszréteg v. beágyazó réteg</b>	Baumit Könnyű Alapvakolat	Baumit Uni Vakolat	Baumit Durva Vakolat
	Baumit StarContact Baumit Üvegszövettel		Baumit Uni Vakolat (Fehér)
<b>Alapozás</b>	Baumit UniPrimer	Baumit UniPrimer	Baumit UniPrimer
<b>Fedővakolat</b>	Baumit NanoporTop Baumit SilikatTop Baumit SilikonTop Baumit GranoporTop Baumit Nemes Vakolat Extra	Baumit NanoporTop Baumit SilikatTop Baumit SilikonTop Baumit GranoporTop Baumit Nemes Vakolat Extra	Baumit NanoporTop Baumit SilikatTop Baumit SilikonTop Baumit GranoporTop Baumit Nemes Vakolat Extra

Baumit Rendszerek	Hőszigetelő Vakolatrendszer	Normál Vakolatrendszer		
<b>Alkalmazás</b>	minden hőszigetelő ( $\lambda > 0,17$ és $\leq 0,35$ W/mK) és nem hőszigetelő falazatra ( $\lambda > 0,35$ W/mK), pl. 25 NF, köpenybeton szigetelés nélkül, vegyes falazatok, tömör téglafalazatok	minden nem hőszigetelő falazatra ( $\lambda > 0,35$ W/mK), ahol nincsenek különösebb követelmények		
<b>Előkészítés</b>	Baumit Előfröcskölő	Baumit Előfröcskölő		
<b>Vakolat- ill. tapaszréteg v. beágyazó réteg</b>	Baumit Thermo Vakolat		Baumit GV 35	
	Baumit Uni Vakolat Baumit StarContact		Baumit Simító Tapasz	Baumit Uni Vakolat
<b>Alapozás</b>	Baumit UniPrimer		Baumit UniPrimer	
<b>Fedővakolat</b>	Baumit NanoporTop Baumit SilikatTop Baumit SilikonTop Baumit Nemes Vakolat Extra	Baumit Nemes Vakolat	Baumit SilikatColor <sup>2)</sup> Baumit SilikonColor <sup>2)</sup> Baumit GranoporColor <sup>2)</sup> Baumit NanoporColor <sup>2)</sup>	Baumit NanoporTop Baumit SilikatTop Baumit SilikonTop Baumit GranoporTop Baumit Nemes Vakolat Extra

1) Pórusbeton, beton valamint kézi feldolgozás esetén Baumit Előfröcskölő szükséges.

2) Baumit Homlokzati Festékek alkalmazása esetén a festék 20% -os vizes oldatával alapozunk, Baumit UniPrimer Alapozó nem szükséges.

Termék	Termékleírás	Cikkszám	Ár	Ár+ÁFA
<b>GÉPI VAKOLATOK BELSŐ FELHASZNÁLÁSRA</b>				
 	<b>Baumit Gipszes Vakolat Könnyű</b> <b>(Baumit GlättPutz L)</b> Gyárilag előkevert hőszigetelő alapvakolat kézi- és gépi felhordásra ásványi alapfelületekre, kül- és beltéri felhasználásra.			
	Anyagszükséglet: kb. 8 kg/m <sup>2</sup> /cm Kiadósság: kb. 3,8 m <sup>2</sup> /zsák, kb. 125 m <sup>2</sup> /to 1 cm-es vakolatvastagságnál 30 kg-os zsák, 35 zsák/raklap = 1050 kg	951713	64.632,- Ft/to 1.939,- Ft/zs.	80.790,- Ft/to 2.424,- Ft/zs.
	<b>Baumit Gipszes Vakolat</b> <b>(Baumit GlättPutz)</b> Egyrétegű gipszes gépi vakolat - glettelt felületű.			
	Anyagszükséglet: kb. 11 kg/m <sup>2</sup> /cm Kiadósság: kb. 3,6 m <sup>2</sup> /zsák, kb. 91 m <sup>2</sup> /to 1 cm-es vakolatvastagságnál 40 kg-os zsák, 35 zsák/raklap = 1400 kg	951702	58.249,- Ft/to 2.330,- Ft/zs.	72.811,- Ft/to 2.912,- Ft/zs.
	Siló	911702	58.249,- Ft/to	72.811,- Ft/to
	<b>Baumit Ratio Slim</b> <b>(Baumit Gipszes Vékonyvakolat)</b> Gyárilag előkevert gipszes vakolat gépi- és kézi felhordásra, dörzsölt vagy glettelt felülettel. Beton- és pórusbeton alapfelületre felületelőkészítés nélkül felhordható.			
	Anyagszükséglet: kb. 3,5 kg/m <sup>2</sup> /4 mm-es vakolatvastagságnál Kiadósság: kb. 7 m <sup>2</sup> /zsák, kb. 286 m <sup>2</sup> /to 4 mm-es vastagságnál 25 kg-os zsák, 40 zsák/raklap = 1000 kg	951705	94.954,- Ft/to 2.374,- Ft/zs.	118.693,- Ft/to 2.968,- Ft/zs.
	Siló	951707	94.954,- Ft/to	118.693,- Ft/to
 	<b>Baumit Ratio Solo</b> Speciális kötőanyagú vakolóhabarcs gépi felhordásra belső térben. Kiváló páraszabályozó, egyrétegű, anyagában gletteltető vakolat, amely festhető felületet ad. Ideális vakolat falfűtésekhez. Minimális felhordási vastagság: falon 10 mm (arra alkalmas felületen 5 mm), mennyezeten 8 mm.			
	Anyagszükséglet: kb. 12-13 kg/m <sup>2</sup> /cm Kiadósság: kb. 3 m <sup>2</sup> /zsák 1 cm-es vakolatvastagságnál 40 kg-os zsák, 35 zsák/raklap = 1400 kg	151708	38.301,- Ft/to 1.532,- Ft/zs.	47.876,- Ft/to 1.915,- Ft/zs.
	Siló	151709	38.301,- Ft/to	47.876,- Ft/to
 	<b>Baumit KlímaVakolat G</b> <b>(Baumit Klimaputz G)</b> Kiváló páraáteresztésű, mész-cement vakolat, gépi feldolgozáshoz beltérben, beleértve a nedves üzemű helyiségeket is. Gyors bedörzsölhetőség. Speciális kiképzésű mikropórusos struktúrájának köszönhetően gyors párafelvétel és leadás, optimális lakóklíma. Dörzsölt felület.			
	Anyagszükséglet: kb. 11,5 kg/m <sup>2</sup> /cm Kiadósság: kb. 3,5 m <sup>2</sup> /zsák, kb. 88 m <sup>2</sup> /to 1 cm-es vakolatvastagságnál 40 kg-os zsák, 35 zsák/raklap = 1400 kg	951715	89.800,- Ft/to 3.592,- Ft/zs.	112.250,- Ft/to 4.490,- Ft/zs.
	Siló	951716	89.800,- Ft/to	112.250,- Ft/to

Online megrendelés felvétel: [www.baumitshop.hu](http://www.baumitshop.hu) • Általános szállítási és értékesítési feltételeket lásd a 86-87. oldalon

Termék Termékleírás Cikkszám Ár Ár+ÁFA

## GÉPI VAKOLAT BELSŐ FELHASZNÁLÁSRA



### Baumit KlímaVakolat S (Baumit Klima Putz S)

Kiváló páraáteresztésű, meszes könnyű vakolat hidraulikus kötőanyaggal, gépi feldolgozáshoz beltérben, beleértve a nedves üzemű helyiségeket is. Gyors bedörzsölhetőség. Speciális kiképzésű mikropórusos struktúrájának köszönhetően gyors párafelvétel és leadás, optimális lakóklima. Dörzsölt felület.

Anyagszükséglet: kb. 10-11 kg/m<sup>2</sup>/cm

Kiadósság: kb. 4 m<sup>2</sup>/zsák, kb. 95 m<sup>2</sup>/to 1 cm-es vakolatvastagságnál

40 kg-os zsák, 35 zsák/raklap = 1400 kg

Siló

951703

84.500,- Ft/to  
3.380,- Ft/zs.

105.625,- Ft/to  
4.225,- Ft/zs.

951706

84.500,- Ft/to

105.625,- Ft/to

### Baumit GV 25 (Baumit MPI 25)

Mész-cement gépi vakolat valamennyi belső térbe, beleértve a nedves üzemű helyiségeket is.

Szemcseméret: kisebb mint 0,8 mm

Anyagszükséglet: kb. 14 kg/m<sup>2</sup>/cm

Kiadósság: kb. 3 m<sup>2</sup>/zsák, kb. 77 m<sup>2</sup>/to 1 cm-es vakolatvastagságnál

40 kg-os zsák, 35 zsák/raklap = 1400 kg

Siló

151703

33.513,- Ft/to  
1.341,- Ft/zs.

41.891,- Ft/to  
1.676,- Ft/zs.

151706

33.513,- Ft/to

41.891,- Ft/to

## GÉPI VAKOLATOK KÜLSŐ ÉS BELSŐ FELHASZNÁLÁSRA



### Baumit Speci Gépi Vakolat Fehér (Baumit Spezi Maschinenputz Weiss)

A természetes, natúrfehér mész-vakolat külső és belső felhasználásra csekély fehércement tartalommal.

Gépi vakolat a kellemes lakó-klimáért. Felületképzés belül: dörzsöléssel vagy Baumit Meszes Glett-tel besimítva. Kívül: eldörzsölni, befejező réteggként: Baumit SilikatTop vakolat vagy SilikatColor festék javasolt.

Anyagszükséglet: kb. 13 kg/m<sup>2</sup>/cm

Kiadósság: kb. 3,1 m<sup>2</sup>/zsák, kb. 77 m<sup>2</sup>/to 1 cm vakolatvastagságnál

40 kg-os zsák, 35 zsák/raklap = 1400 kg

Siló

911704

53.461,- Ft/to  
2.138,- Ft/zs.

66.826,- Ft/to  
2.676,- Ft/zs.

351707

53.461,- Ft/to

66.826,- Ft/to



### Baumit Könnyű Alapvakolat (Baumit GrundPutzLeicht)

Mész-cement alapvakolat könnyű adalékkal, gépi és kézi bedolgozásra, külső és belső felhasználásra, magas hőszigetelő képességgel rendelkező falazóelemekhez javasolt.

Anyagszükséglet: kb. 12 kg/m<sup>2</sup>/cm

Kiadósság: kb. 1,7 m<sup>2</sup>/zsák, kb. 41 m<sup>2</sup>/to 2 cm-es vakolatvastagságnál

40 kg-os zsák, 35 zsák/raklap = 1400 kg

Siló

951802

46.918,- Ft/to  
1.877,- Ft/zs.

58.648,- Ft/to  
2.346,- Ft/zs.

151806

39.099,- Ft/to

48.874,- Ft/to



### Baumit GV 35 (Baumit MPA 35)

Mész-cement gépi vakolat külső és belső felhasználásra. Dörzsölve vagy alapvakolatként durván lehúzza.

Szemcseméret: kisebb mint 1,0 mm

Anyagszükséglet: kb. 14 kg/m<sup>2</sup>/cm

Kiadósság: kb. 1,4 m<sup>2</sup>/zsák, kb. 35 m<sup>2</sup>/to 2 cm-es vakolatvastagságnál

40 kg-os zsák, 35 zsák/raklap = 1400 kg

Siló

151801

34.311,- Ft/to  
1.372,- Ft/zs.

42.889,- Ft/to  
1.716,- Ft/zs.

151805

34.311,- Ft/to

42.889,- Ft/to

Online megrendelés felvétel: [www.baumitshop.hu](http://www.baumitshop.hu) • Általános szállítási és értékesítési feltételeket lásd a 86-87. oldalon

# ALAPVAKOLATOK

Termék	Termékleírás	Cikkszám	Ár	Ár+ÁFA
--------	--------------	----------	----	--------

## HŐSZIGETELŐ ALAPVAKOLAT KÜLSŐ ÉS BELSŐ FELHASZNÁLÁSRA



### Baumit Thermo Vakolat (Baumit ThermoPutz)

Gyárilag kevert, kész perlités hőszigetelő alapvakolat ásványi, előfröcskölt alapfelületekre kézi bedolgozással, külső és belső felhasználásra. Hővezetési tényező: 0,13 W/mK.

Anyagszükséglet: kb. 0,25 zsák/m<sup>2</sup>/cm  
 Kiadósság: kb. 1 m<sup>2</sup>/zsák 4 cm vakolatvastagságnál  
 40 literes zsák, 55 zsák/raklap = 2,2 m<sup>3</sup>

153503	42.929,- Ft/m <sup>3</sup> 1.717,- Ft/zs.	53.661,- Ft/m <sup>3</sup> 2.146,- Ft/zs.
--------	--	--



### Baumit Thermo Vakolat Extra (Baumit ThermoExtra)

Gyárilag előkevert hőszigetelő alapvakolat gépi felhordásra ásványi alapfelületekre, kül- és beltéri felhasználásra.

Hővezetési tényező:  $\mu=0,09$  W/mK.

Anyagszükséglet: kb. 0,25 zsák/m<sup>2</sup>/cm  
 Kiadósság: kb. 1 m<sup>2</sup>/zsák 4 cm vakolatvastagságnál  
 50 literes zsák, 50 zsák/raklap = 2,5 m<sup>3</sup>

953503	69.420,- Ft/m <sup>3</sup> 3.471,- Ft/zs.	86.775,- Ft/m <sup>3</sup> 4.339,- Ft/zs.
--------	--	--

## ALAPVAKOLATOK KÜLSŐ ÉS BELSŐ FELHASZNÁLÁSRA



### Baumit Durva Vakolat 4 mm (Baumit GrobPutz 4 mm)

Mész-cement alapvakolat, hagyományosan kézi felhordásra, durván lehúzza külső és belső felhasználásra.

Anyagszükséglet: kb. 16 kg/m<sup>2</sup>/cm  
 Kiadósság: kb. 1,2 m<sup>2</sup>/zsák, kb. 30 m<sup>2</sup>/to 2 cm-es vakolatvastagságnál  
 40 kg-os zsák, 35 zsák/raklap = 1400 kg

152204	30.082,- Ft/to 1.203,- Ft/zs.	37.603,- Ft/to 1.504,- Ft/zs.
--------	----------------------------------	----------------------------------



### Baumit Manu 1

Mész-cement alapvakolat kézi felhordásra, külső és belső felhasználásra.  
 Min. vakolatvastagság külső térben 20 mm, belső térben 10 mm. Szemcse nagyság: 1mm.

Anyagszükséglet: kb. 15 kg/m<sup>2</sup>/cm  
 Kiadósság: kb. 2,5 m<sup>2</sup>/zsák/cm  
 25 kg-os zsák, 54 zsák/raklap = 1350 kg

152218	36.306,- Ft/to 908,- Ft/zs.	45.383,- Ft/to 1.135,- Ft/zs.
--------	--------------------------------	----------------------------------



### Baumit Lábazati Alapvakolat (Baumit SockelPutz)

Cementvakolat kézi és gépi bedolgozásra elsősorban lábazati alapvakolatként, víz- és fagyálló.

Anyagszükséglet: kb. 16 kg/m<sup>2</sup>/cm  
 Kiadósság: kb. 0,8 m<sup>2</sup>/zsák, kb. 31 m<sup>2</sup>/to 2 cm-es vakolatvastagságnál  
 25 kg-os zsák, 54 zsák/raklap = 1350 kg

151803	46.200,- Ft/to 1.155,- Ft/zs.	57.750,- Ft/to 1.444,- Ft/zs.
--------	----------------------------------	----------------------------------

Online megrendelés felvétel: [www.baumitshop.hu](http://www.baumitshop.hu) • Általános szállítási és értékesítési feltételeket lásd a 86-87. oldalon

# FINOM VAKOLATOK

Termék	Termékleírás	Cikkszám	Ár	Ár+ÁFA
--------	--------------	----------	----	--------

## FINOM VAKOLATOK KÜLSŐ ÉS BELSŐ FELHASZNÁLÁSRA



### Baumit Uni Vakolat Fehér (Baumit UniPutz Weiß)

Univerzális, fehér színű mész-cement vakolat kézi bedolgozásra, mindenféle alapra külső és belső felhasználásra, alapvakolatként és simítóvakolatként.

#### Alapvakolatként:

Anyagszükséglet: 12,5 kg/m<sup>2</sup> 1 cm-es vakolatvastagságnál

Kiadósság: 3,2 m<sup>2</sup>/zsák 1 cm-es vastagságnál

#### Simítóvakolatként (különösen homlokzatfestéshez):

Anyagszükséglet: 5 kg/m<sup>2</sup> 4 mm-es rétegvastagságnál

Kiadósság: 8 m<sup>2</sup>/zsák 4 mm-es vastagságnál

40 kg-os zsák, 35 zsák/raklap = 1400 kg

352201

36.465,- Ft/to

1.459,- Ft/zs.

45.581,- Ft/to

1.823,- Ft/zs.



### Baumit Uni Vakolat (Baumit UniPutz)

Univerzális mész-cement vakolat kézi bedolgozásra, mindenféle alapra külső és belső felhasználásra, alapvakolatként és simítóvakolatként.

#### Alapvakolatként:

Anyagszükséglet: 12,5 kg/m<sup>2</sup> 1 cm-es vakolatvastagságnál

Kiadósság: 3,2 m<sup>2</sup>/zsák 1 cm-es vastagságnál

#### Simítóvakolatként:

Anyagszükséglet: 5 kg/m<sup>2</sup> 4 mm-es rétegvastagságnál

Kiadósság: 8 m<sup>2</sup>/zsák 4 mm-es vastagságnál

40 kg-os zsák, 35 zsák/raklap = 1400 kg

152203

35.109,- Ft/to

1.404,- Ft/zs.

43.886,- Ft/to

1.755,- Ft/zs.



### Baumit Simító Vakolat (Baumit SpachtelPutz)

Külső, belső kézi vakolat, mész-cement dörzsölt felületű alapvakolatok simítására. Különösen finom, festhető felületet biztosít.

Anyagszükséglet: kb. 3 kg/m<sup>2</sup> 2 mm-es vakolatvastagságnál

Kiadósság: kb. 13 m<sup>2</sup>/zsák 2 mm-es vakolatvastagságnál

40 kg-os zsák, 35 zsák/raklap = 1400 kg

156112

36.948,- Ft/to

1.478,- Ft/zs.

46.185,- Ft/to

1.847,- Ft/zs.

## FINOM VAKOLAT BELSŐ FELHASZNÁLÁSRA



### Baumit Finom Vakolat (Baumit FeinPutz)

Természetes színű, meszes, finom vakolat kizárólag belső felhasználásra, alapvakolatokra és hőszigetelő vakolatokra.

Anyagszükséglet: kb. 6 kg/m<sup>2</sup> 4 mm-es vakolatvastagságnál

Kiadósság: kb. 7 m<sup>2</sup>/zsák, kb. 166 m<sup>2</sup>/to 4 mm-es vastagságnál

40 kg-os zsák, 35 zsák/raklap = 1400 kg

353106

48.195,- Ft/to

1.928,- Ft/zs.

60.244,- Ft/to

2.410,- Ft/zs.

## FINOM VAKOLAT KÜLSŐ FELHASZNÁLÁSRA



### Baumit Finom Vakolat Külső (Baumit FeinPutz aussen)

Természetes színű, időjárásálló, meszes finom vakolat külső felhasználásra, alapvakolatokra és hőszigetelő vakolatokra.

Anyagszükséglet: kb. 6 kg/m<sup>2</sup> 4 mm-es vakolatvastagságnál

Kiadósság: kb. 7 m<sup>2</sup>/zsák, kb. 166 m<sup>2</sup>/to 4 mm-es vastagságnál

40 kg-os zsák, 35 zsák/raklap = 1400 kg

353107

52.291,- Ft/to

2.092,- Ft/zs.

65.364,- Ft/to

2.615,- Ft/zs.

Online megrendelés felvétel: [www.baumitshop.hu](http://www.baumitshop.hu) • Általános szállítási és értékesítési feltételeket lásd a 86-87. oldalon

Termék	Termékleírás	Cikkszám	Ár	Ár+ÁFA
--------	--------------	----------	----	--------

## HÉZAGKITÖLTŐ HABARCS



### Baumit SpeedFill

Polisztirolgyönggyel könnyített, gyorskötésű hőszigetelő javítóhabarcs akár 15 cm-es vastagságig. Különböző vakolathibák gyors javítására: pl. épületgépészeti hornyok kitöltésére, nyílászáró cserék ideális kitöltő habarcsa. Kül- és beltérben egyaránt használható, kézzel és géppel felhordható.

Anyagszükséglet: kb. 1 zsák/m<sup>2</sup> 5 cm-es horonymélység esetén

Kiadósság: kb. 50 l nedves habarcs/zsák

50 l-es zsák, 50 zsák/raklap = 2,5 m<sup>3</sup>

951727	114.104,- Ft/to 5.705,- Ft/zs.	142.630,- Ft/to 7.131,- Ft/zs.
--------	-----------------------------------	-----------------------------------

## FALAZATELŐKÉSZÍTÉS VAKOLÁSHOZ



### Baumit Előfröcskölő 2 mm

(Baumit VorSpritzer 2 mm)

Cementelőfröcskölő kézi és gépi bedolgozásra ásványi vakolatalapok előkezeléseként, erősen nedvszívó alapfelületek tapadásához és nedvszíváskiegyenlítéséhez. Elsősorban gépi vakolatokhoz.

Anyagszükséglet: kb. 9 kg/m<sup>2</sup> (100%-os takarással)

Kiadósság: kb. 4,5 m<sup>2</sup>/zsák, kb. 110 m<sup>2</sup>/to

40 kg-os zsák, 35 zsák/raklap = 1400 kg

151601	34.854,- Ft/to 1.394,- Ft/zs.	43.568,- Ft/to 1.743,- Ft/zs.
--------	----------------------------------	----------------------------------

Siló

151602	34.854,- Ft/to	43.568,- Ft/to
--------	----------------	----------------



### Baumit Előfröcskölő 4 mm

(Baumit VorSpritzer 4 mm)

Cementelőfröcskölő kézi bedolgozásra ásványi vakolatalapok előkezeléseként, erősen nedvszívó alapfelületek tapadásához és nedvszíváskiegyenlítéséhez. Elsősorban kézi vakolatokhoz.

Anyagszükséglet: kb. 10 kg/m<sup>2</sup> (100%-os takarással)

Kiadósság: kb. 4 m<sup>2</sup>/zsák, kb. 100 m<sup>2</sup>/to

40 kg-os zsák, 35 zsák/raklap = 1400 kg

151603	35.191,- Ft/to 1.408,- Ft/zs.	43.989,- Ft/to 1.760,- Ft/zs.
--------	----------------------------------	----------------------------------



### Baumit Betonkontakt

(Baumit BetonKontakt)

Folyékony tapadóhíd gipszes vakolatokhoz. Sima betonfelületekre hígítatlanul.

Anyagszükséglet: kb. 0,50 kg/m<sup>2</sup>

Kiadósság: kb. 40 m<sup>2</sup>/vödör

20 kg-os vödörben, 16 vödör/raklap = 320 kg

952006	1.197,- Ft/kg 23.940,- Ft/vödör	1.496,- Ft/kg 29.925,- Ft/vödör
--------	------------------------------------	------------------------------------



### Baumit Nedvszíváskiegyenlítő

(Baumit SaugAusgleich)

Vízzel hígítható alapozó gipsztartalmú gépi vakolatokhoz, erősen vagy egyenetlenül nedvszívó alapokhoz. Hígítás: 1 rész Nedvszíváskiegyenlítő, alapfelülettől függően 2-3 rész víz.

Anyagszükséglet: kb. 0,025 kg koncentrátum/m<sup>2</sup>

Kiadósság: kb. 400 m<sup>2</sup>/vödör

10 kg-os vödörben, 30 vödör/raklap = 300 kg

951604	766,- Ft/kg 7.660,- Ft/vödör	958,- Ft/kg 9.575,- Ft/vödör
--------	---------------------------------	---------------------------------

Online megrendelés felvétel: [www.baumitshop.hu](http://www.baumitshop.hu) • Általános szállítási és értékesítési feltételeket lásd a 86-87. oldalon



Termék	Termékleírás	Cikkszám	Ár	Ár+ÁFA
--------	--------------	----------	----	--------

## SPECIÁLIS TERMÉKEK



### Baumit Impregnáló (Baumit Imprägnierung)

Szilikongyanta tartalmú impregnáló koncentrátum (1 rész koncentrátum, 9 rész víz) az ásványi épületszerkezetek utólagos víztaszítóvá tételéhez.

Anyagszükséglet: kb. 0,03-0,1 kg koncentrátum/m<sup>2</sup> az alapfelület nedvszívóképességétől függően

**A felhígított anyagot 12 órán belül fel kell dolgozni!**

1 kg-os kanna

923205

31.917,- Ft/kanna

39.896,- Ft/kanna



### Baumit Mélyalapozó (Baumit TiefenGrund)

Páraáteresztő alapozó ásványi alapfelületek szilárdítására – kivéve Szilikát befejező rétegek előtt. Gipszkötőanyagú vakolatokra is alkalmazható.

Anyagszükséglet: kb. 0,25 kg/m<sup>2</sup>, egyszeri festésnél

Kiadósság: kb. 48 m<sup>2</sup>/kanna

12 kg-os kanna

953208

1.117,- Ft/kg

13.404,- Ft/kanna

1.396,- Ft/kg

16.755,- Ft/kanna



### Baumit Vakolatszilárdító (Baumit PutzFestiger)

Porló, mállékony ásványi vakolatok szilárdságának növelésére. Mész- és mész-cement vakolatokra.

Anyagszükséglet: kb. 0,2-0,4 kg/m<sup>2</sup>, alapfelülettől függően

12 kg-os kanna

923209

2.011,- Ft/kg

24.132,- Ft/kanna

2.514,- Ft/kg

30.165,- Ft/kanna



### Baumit Felújító Oldat (Baumit SanierLösung)

Feldolgozásra kész, vizes oldat gombás és/vagy algás homlokzati vagy beltéri falfelületekre.

Anyagszükséglet: kb. 50-100 g/m<sup>2</sup> csekély nedvszívású alapfelületeknél kétszeri felhordásnál

10 kg-os kanna

960121

818,- Ft/kg

8.180,- Ft/kanna

1.023,- Ft/kg

10.225,- Ft/kanna

## TARTOZÉKOK VAKOLÁSHOZ



### Baumit Vakolaterősítő Háló (Baumit MaschinenputzArmierung)

Lúgálló, kék színű üvegszövet háló vakolat erősítéséhez. Rácsostás: kb. 8x8 mm.

Anyagszükséglet: kb. 1,1 fm/m<sup>2</sup>

Kiadósság: kb. 45 m<sup>2</sup>/tekeres

50 m<sup>2</sup>-es tekeres; 50 fm, 1 m szélességben

956202

274,- Ft/m<sup>2</sup>

13.700,- Ft/tek.

343,- Ft/m<sup>2</sup>

17.125,- Ft/tek.

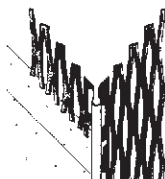

### Élvédőszegély 1043 külső, belső

Külső és belső vakolathoz 250, 275, 300 cm-es hosszban.

250 cm, 15 db/köteg=37,5 fm

275 cm, 15 db/köteg=41,25 fm

300 cm, 15 db/köteg=45 fm

956214

276,- Ft/fm

345,- Ft/fm

956215

276,- Ft/fm

345,- Ft/fm

956216

276,- Ft/fm

345,- Ft/fm

Online megrendelés felvétel: [www.baumitshop.hu](http://www.baumitshop.hu) • Általános szállítási és értékesítési feltételeket lásd a 86-87. oldalon

# SPECIÁLIS TERMÉKEK – TARTOZÉKOK

Termék	Termékleírás	Cikkszám	Ár	Ár+ÁFA
--------	--------------	----------	----	--------

## TARTOZÉKOK VAKOLÁSHOZ



### Élvédőszegély 1007 belső

Belső vakolathoz 150, 200, 280, 300 cm-es hosszban.

150 cm, 25 db/köteg=37,5 fm	956211	137,- Ft/fm	171,- Ft/fm
200 cm, 25 db/köteg=50 fm	956210	137,- Ft/fm	171,- Ft/fm
280 cm, 25 db/köteg=70 fm	956212	137,- Ft/fm	171,- Ft/fm
300 cm, 25 db/köteg=75 fm	956213	137,- Ft/fm	171,- Ft/fm

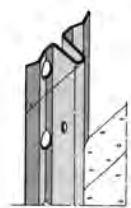

### Vezetősín 1105, 1106

Vezetősín vakoláshoz 6 mm-es 250, 300 cm-es hosszban; 10 mm-es 250, 300 cm-es hosszban.

#### 10 mm, 1105

250 cm, 50 db/köteg=125 fm	956218	146,- Ft/fm	183,- Ft/fm
300 cm, 50 db/köteg=150 fm	956242	146,- Ft/fm	183,- Ft/fm

#### 6 mm, 1106

250 cm, 50 db/köteg=125 fm	956240	106,- Ft/fm	133,- Ft/fm
300 cm, 50 db/köteg=150 fm	956241	106,- Ft/fm	133,- Ft/fm



### Lábazati Vakolatzáró Szegély

Horganyzott lábazati zárószegély hőszigetelő vakolatokhoz (Baumit Thermo Vakolat) PVC éllel.

#### 3 cm-Profil 1263

3 fm/darab, 1 köteg=15 darab=45 fm	927409	625,- Ft/fm	781,- Ft/fm
------------------------------------	--------	-------------	-------------

#### 4 cm-Profil 1264

3 fm/darab, 1 köteg=15 darab=45 fm	927410	667,- Ft/fm	834,- Ft/fm
------------------------------------	--------	-------------	-------------

#### 5 cm-Profil 1265

3 fm/darab, 1 köteg=15 darab=45 fm	927411	693,- Ft/fm	866,- Ft/fm
------------------------------------	--------	-------------	-------------

#### 6 cm-Profil 1266

3 fm/darab, 1 köteg=15 darab=45 fm	927412	742,- Ft/fm	928,- Ft/fm
------------------------------------	--------	-------------	-------------



### Lábazati Profil 1229 PVC bevonattal

Külső vakolatokhoz, 20 mm vakolatvastagságig, horganyzott acél. Rögzítése Baumit Élvédő Ragasztóval lehetséges.

3 fm/darab, 1 köteg=25 darab=75 fm	927483	634,- Ft/fm	793,- Ft/fm
------------------------------------	--------	-------------	-------------



### Baumit SpeedFix

Ásványi gyorsragasztó élvédő szegélyek és vakolóprofilok ragasztására mész-cement és mész vakolatokhoz. Installációs és lábazati profilok rögzítésére.

Anyagszükséglet: kb. 1,5 kg/fm az alaptól függően, habarcsvtg. 15 mm

Kiadósság: kb. 21 liter/zsák = 20 fm/zsák

30 kg/zsák, 48 zsák/raklap = 1440 kg

956113	101.850,- Ft/to 3.056,- Ft/zs.	127.313,- Ft/to 3.819,- Ft/zs.
--------	-----------------------------------	-----------------------------------

Minimális megrendelési mennyiség 1 köteg.

Online megrendelés felvétel: [www.baumitshop.hu](http://www.baumitshop.hu) • Általános szállítási és értékesítési feltételeket lásd a 86-87. oldalon

Termék	Termékleírás	Cikkszám	Ár	Ár+ÁFA
--------	--------------	----------	----	--------

## GLETTEK BELSŐ FELHASZNÁLÁSRA



### Baumit FinoBello

Beltéri fehér univerzális kézi gipszes glettanyag 0-10 mm-es vastagságban. Optimális választás mész-cement, cement és gipszes vakolatokra, betonfelületekre, gipszkarton szerkezetek hézagkitöltésére (üvegszövet hézagerősítő szalaggal) és teljes felületére.

Anyagszükséglet: 0,8 kg/m<sup>2</sup>/mm  
Kiadósság: 25 m<sup>2</sup>/zsák/mm  
20 kg-os zsák, 48 zsák/raklap = 960 kg

951720	114.583,- Ft/to 2.292,- Ft/zs.	143.229,- Ft/to 2.865,- Ft/zs.
--------	-----------------------------------	-----------------------------------



### Baumit FinoGrande

Beltéri gipszes glettanyag 0-6 mm-es vastagságban. Kifejezetten alkalmas első rétegű kitöltő felületkiegyenlítésre alapvakolaton és beton felületeken.

Anyagszükséglet: 0,9 kg/m<sup>2</sup>/mm  
Kiadósság: 22 m<sup>2</sup>/zsák/mm  
20 kg-os zsák, 48 zsák/raklap = 960 kg

951723	103.572,- Ft/to 2.071,- Ft/zs.	129.465,- Ft/to 2.589,- Ft/zs.
--------	-----------------------------------	-----------------------------------



### Baumit FinoFill

Beltéri gipszes kézi glettvakolat 1-30 mm-es vastagságban. Kifejezetten alkalmas betonfelületek és durva alapvakolatok kiegyenlítésére.

Anyagszükséglet: 0,8 kg/m<sup>2</sup>/mm  
Kiadósság: 25 m<sup>2</sup>/zsák/mm  
20 kg-os zsák, 60 zsák/raklap = 1200 kg

951722	129.042,- Ft/to 2.581,- Ft/zs.	161.303,- Ft/to 3.226,- Ft/zs.
--------	-----------------------------------	-----------------------------------



### Baumit FinoBrilliant

Extra minőségű beltéri gipszes kézi glettanyag 0-3 mm-es vastagságban extra sima felületek kialakítására.

Anyagszükséglet: 0,9 kg/m<sup>2</sup>/mm  
Kiadósság: 22 m<sup>2</sup>/zsák/mm  
20 kg-os zsák, 60 zsák/raklap = 1200 kg

951726	123.041,- Ft/to 2.461,- Ft/zs.	153.801,- Ft/to 3.076,- Ft/zs.
--------	-----------------------------------	-----------------------------------



### Baumit KlímaGlett (Baumit KlímaGlätte)

Természetes meszes glettanyag belső térbe, betonra, mész, mész-cement és felújító vakolatokra, kézi és gépi bedolgozással, glettelt felület előállításához, egy vagy több rétegben.

Anyagszükséglet: kb. 1 kg/m<sup>2</sup> 1 mm-es rétegvastagságnál  
Kiadósság: kb. 6 m<sup>2</sup>/zsák 2-3 mm-es rétegvastagságnál  
20 kg-os zsák, 60 zsák/raklap = 1200 kg

951708	118.094,- Ft/to 2.362,- Ft/zs.	147.618,- Ft/to 2.953,- Ft/zs.
--------	-----------------------------------	-----------------------------------



Online megrendelés felvétel: [www.baumitshop.hu](http://www.baumitshop.hu) • Általános szállítási és értékesítési feltételeket lásd a 86-87. oldalon

# GLETTEK

Termék	Termékleírás	Cikkszám	Ár	Ár+ÁFA
--------	--------------	----------	----	--------

## GLETTEK KÜLSŐ ÉS BELSŐ FELHASZNÁLÁSRA



### Baumit GlemaBrilliant

Kül- és beltérben egyaránt használható, kézi és gépi felhordású hófehér glettanyag 0-3 mm-es vastagságban. (Akár nullára lehúzható.) Az ÖNORM B 3346 szerinti W4-es terhelési osztályig nedves helyiségekben is alkalmazható.

Anyagszükséglet: 1,2 kg/m<sup>2</sup>/mm  
 Kiadósság: kb. 17 m<sup>2</sup>/zsák/mm  
 20 kg-os zsák, 60 zsák/raklap = 1200 kg

951725	122.562,- Ft/to 2.451,- Ft/zs.	153.203,- Ft/to 3.064,- Ft/zs.
--------	-----------------------------------	-----------------------------------



### Baumit GlemaFill

Kül- és beltéri felhasználású javítóhabarcs és vastag glett 1-10 mm-es vastagságban.

Anyagszükséglet: 1,3 kg/m<sup>2</sup>/mm  
 Kiadósság: kb. 15 m<sup>2</sup>/zsák/mm  
 20 kg-os zsák, 60 zsák/raklap = 1200 kg

951724	122.562,- Ft/to 2.451,- Ft/zs.	153.203,- Ft/to 3.064,- Ft/zs.
--------	-----------------------------------	-----------------------------------



### Baumit Univerzális Tapasz (Baumit UniversalSpachtel)

Feldolgozásra kész, fehér, szerves kötőanyagú, diszperziós tapasz kül- és beltéri felhasználásra. Kézzel és géppel is felhordható.

Anyagszükséglet: kb. 1,2 kg/m<sup>2</sup> 1 mm-es rétegvastagságnál  
 Kiadósság: kb. 10 m<sup>2</sup>/vödör, 2 mm-es rétegvastagságnál  
 25 kg-os vödör

925143	301,- Ft/kg 7.525,- Ft/vödör	376,- Ft/kg 9.406,- Ft/vödör
--------	---------------------------------	---------------------------------

## BELTÉRI ÉS KÜLTÉRI FESTÉKEK



### Baumit Klíma Festék

Felhasználásra kész, kimagaslóan jó páraáteresztő képességű, egy komponensű beltéri szilikát festék. Környezetbarát, szagtalan, jó fedőképességű.

**Csak fehér színben!**

Anyagszükséglet rétegenként: 0,15 - 0,20 kg/m<sup>2</sup>  
 Kiadósság: kb. 125 m<sup>2</sup>/vödör rétegenként  
 25 kg-os vödör, 16 vödör/raklap = 400 kg

925145	540,- Ft/kg 13.500,- Ft/vödör	675,- Ft/kg 16.875,- Ft/vödör
--------	----------------------------------	----------------------------------



### Baumit Mészfesték (Baumit SumpfkalkFarbe)

Kül- és beltéri felhasználású, könnyen feldolgozható, filmképződés mentes, kiváló lég- és páraáteresztő, feszültségmentes és penészesedést gátló, műgyantától, szerves oldószerektől és tartósítószerektől mentes, különösen környezetbarát festék. Alkalmazható Baumit Sanova felújító vakolatrendszereken.

Csak fehér színben kapható!

Anyagszükséglet: kb. 0,4-0,8 kg/m<sup>2</sup> alapfelülettől és rétegszámtól függően  
 Kiadósság: kb. 18,5-37,5 m<sup>2</sup>/vödör  
 Kiszerezés: 15 kg-os vödör, 20 vödör/raklap = 300 kg

960160	960,- Ft/kg 14.400,- Ft/vödör	1.200,- Ft/kg 18.000,- Ft/vödör
--------	----------------------------------	------------------------------------

Online megrendelés felvétel: [www.baumitshop.hu](http://www.baumitshop.hu) • Általános szállítási és értékesítési feltételeket lásd a 86-87. oldalon



**Baumit  
Sanova**

# Az értékek megőrzése



## Rendszer megoldás a nedves, sóval terhelt falfelületekre

A Baumit Sanova termékcsalád az épület-felújítási munkák során optimális megoldást kínál. A nedves, sóval terhelt falak vakolatának felújításakor csak egy megoldás jöhet szóba: a szisztematikusan egymásra épülő vakolatrétegek rendszere. A Baumit WTA Felújító Rendszerét a szakemberek kifejezetten a műemléképületek helyreállítására fejlesztették ki, amely rendszer megfelel a WTA\* követelményeinek is.

- Megfelel a műemlékvédelmi előírásoknak
- Hosszú élettartam
- Lábazati részen is alkalmazható

\* Épületkarbantartási és Műemlékvédelmi Tudományos Műszaki Munkacsoport  
Wissenschaftlich- Technische Arbeitsgemeinschaft für Bauwerkserhaltung und Denkmalpflege

**BAU  
MIT**

**A jövő ötletei.**

baumit.com

# SANOVA FELÚJÍTÓ RENDSZEREK ÁTTEKINTÉSE

**Tökéletes felújítás**



Baumit Rendszerek	Baumit Sanova Rendszer K		Baumit Sanova Rendszer N	Baumit Sanova Rendszer WTA 	
<b>Alkalmazás</b>	mérsékelt nedves és csekély sóterheltségű falazatokhoz kül- és beltérben (lábazatra nem ajánlott)		mérsékelt nedves és csekély sóterheltségű falazatokhoz kül- és beltérben, nagyobb mechanikai szilárdság	nedves és közepesen vagy erősen sóterhelt falazatokhoz kül- és beltérben, a WTA irányelvei szerinti műemlékek felújításához	
<b>Előkészítés</b>	(Baumit Antiszulfát) Baumit Sanova Előfröcskölő		(Baumit Antiszulfát) Baumit Sanova Előfröcskölő	(Baumit Antiszulfát) Baumit Sanova Előfröcskölő	
<b>Vakolat- ill. hőszigetelő réteg</b>	Baumit Sanova Vakolat K (Könnyű)	Baumit Sanova Vakolat K (Könnyű)	Baumit Sanova Vakolat N (Nehéz)	Baumit Sanova Puffer Vakolat	Baumit Sanova Egyrétegű Trassz Vakolat
	Baumit Sanova Vakolat F (Finom)	Baumit Sanova Vakolat F (Finom)		Baumit Sanova Vakolat W	
<b>Alapozás</b>	Baumit UniPrimer		Baumit UniPrimer	Baumit UniPrimer	Baumit UniPrimer
<b>Befejező réteg</b>	Baumit NanoporTop Baumit SilikatTop Baumit SilikonTop Baumit NanoporColor <sup>4</sup> Baumit SilikatColor <sup>4</sup> Baumit SilikonColor <sup>4</sup>	Baumit NanoporTop Baumit SilikatTop Baumit SilikonTop Baumit NanoporColor <sup>4</sup> Baumit SilikatColor <sup>4</sup> Baumit SilikonColor <sup>4</sup>	Baumit NanoporTop Baumit SilikatTop Baumit SilikonTop Baumit NanoporColor <sup>4</sup> Baumit SilikatColor <sup>4</sup> Baumit SilikonColor <sup>4</sup>	Baumit NanoporTop Baumit SilikatTop Baumit SilikonTop Baumit NanoporColor <sup>4</sup> Baumit SilikatColor <sup>4</sup> Baumit SilikonColor <sup>4</sup>	Baumit NanoporTop Baumit SilikatTop Baumit SilikonTop Baumit NanoporColor <sup>4</sup> Baumit SilikatColor <sup>4</sup> Baumit SilikonColor <sup>4</sup>

Baumit Rendszerek	Baumit Sanova Trasszit Vakolat Rendszer	
<b>Alkalmazás</b>	műemlékek felújításához, mérsékelt nedves és csekély sóterheltségű falazatokhoz kül- és beltérben	
<b>Előkészítés</b>	Baumit Sanova Előfröcskölő	
<b>Vakolat- ill. hőszigetelő réteg</b>	Baumit Sanova Trasszit Vakolat	
	Baumit Sanova Vakolat F (Finom)	
<b>Alapozás</b>	Baumit UniPrimer	Baumit UniPrimer
<b>Befejező réteg</b>	Baumit NanoporTop Baumit SilikatTop Baumit SilikonTop Baumit NanoporColor <sup>4</sup> Baumit SilikatColor <sup>4</sup> Baumit SilikonColor <sup>4</sup>	Baumit Nemes Vakolat

Baumit Rendszerek	Baumit Felújító Hőszigetelő Rendszer
<b>Alkalmazás</b>	Felújító Hőszigetelő Rendszer külső térbe, nedves és sóterhelt falakhoz
<b>Ragasztás</b>	Baumit open S Felújító Ragasztó Tapasz
<b>Hőszigetelő anyag</b>	Baumit open <b>reflect</b> Homlokzati Hőszigetelő Lemezek
<b>Dübel</b>	Baumit Dübel IDK-T Baumit Dübel TID-T
<b>Kiegészítő réteg</b>	Baumit open S Felújító Ragasztó Tapasz
<b>Erősítő réteg</b>	Baumit openText
<b>Alapozás</b>	Baumit openPrimer
<b>Befejező réteg</b>	Baumit openTop Baumit NanoporTop

<sup>4</sup> Baumit NanoporColor, SilikatColor vagy SilikonColor festékek esetén alapozásként a termék használható 20% víz hozzáadásával.

Termék Termékleírás Cikkszám Ár Ár+ÁFA

## SANOVA – ALAPELŐKÉSZÍTÉS VALAMENNYI SANOVA RENDSZERHEZ



### Baumit Sanova Előfröcskölő (Baumit SanovaVorspritzer)

Só- és szulfátálló cementelőfröcskölő az alapfelület előkezeléséhez, valamennyi Sanova rendszerhez kézi bedolgozásra.

Anyagszükséglet: kb. 5 kg/m<sup>2</sup> (50 %-os takarással)  
 kb. 10 kg/m<sup>2</sup> (100 %-os takarással)  
 Kiadósság: kb. 8 m<sup>2</sup>/zsák (50 %-os takarással)  
 kb. 4 m<sup>2</sup>/zsák (100 %-os takarással)

40 kg-os zsák, 35 zsák/raklap = 1400 kg

153105

67.546,- Ft/to  
2.702,- Ft/zs.

84.433,- Ft/to  
3.377,- Ft/zs.



## SANOVA RENDSZER WTA



**A nedves és erősen sóval terhelt falakhoz a WTA (Épületkarbantartási és Műemlékvédelmi Tudományos Műszaki Munkacsoport) szigorú irányelvei szerint.**



### Baumit Sanova Puffer Vakolat (Baumit SanovaPufferputz)

Légpórusos alapvakolat a WTA előírások szerint, kézi és gépi bedolgozásra.

Anyagszükséglet: kb. 0,25 zsák/m<sup>2</sup>/cm  
 Kiadósság: kb. 2 m<sup>2</sup>/zsák 2 cm vakolatvastagságnál  
 50 l-es zsák, 35 zsák/raklap = 1,75 m<sup>3</sup>

Gépi feldolgozás előtt kérje ki szakemberünk tanácsát.

153102

81.766,- Ft/m<sup>3</sup>  
4.088,- Ft/zs.

102.208,- Ft/m<sup>3</sup>  
5.110,- Ft/zs.



### Baumit Sanova Vakolat W (Baumit SanovaPutz W)

Felújító vakolat a WTA előírások szerint, kézi és gépi bedolgozásra.

Anyagszükséglet: kb. 14 kg/m<sup>2</sup>/cm  
 Kiadósság: kb. 1,4 m<sup>2</sup>/zsák 2 cm-es vakolatvastagságnál  
 40 kg-os zsák, 35 zsák/raklap = 1400 kg

Gépi feldolgozás előtt kérje ki szakemberünk tanácsát.

153103

87.099,- Ft/to  
3.484,- Ft/zs.

108.874,- Ft/to  
4.355,- Ft/zs.



### Baumit Sanova Egyrétegű Trassz Vakolat (Baumit Sanova EinlagenTrassputz)

Egyrétegű, szálerősítéssel fehér trassz-mész vakolat kézi és gépi feldolgozásra, régi épületek felújítási munkáihoz külső és belső térbe. Könnyű vakolat 1 mm-es szemcsevastagsággal.

Anyagszükséglet: kb. 10-11 kg/m<sup>2</sup>/cm  
 Kiadósság: kb. 1,2 m<sup>2</sup>/zsák 2 cm-es vakolatvastagságnál  
 25 kg-os zsák, 54 zsák/raklap = 1350 kg

960116

69.800,- Ft/to  
1.745,- Ft/zs.

87.250,- Ft/to  
2.181,- Ft/zs.



szálerősítéssel!

natureplus  
No. 9805-0704-0762

Valamennyi Sanova-termék természetes, fizikai úton hat és magas páraáteresztő képességgel rendelkezik, ezáltal biztosítja nedves falazatoknál a hosszú élettartamot.

Online megrendelés felvétel: [www.baumitshop.hu](http://www.baumitshop.hu) • Általános szállítási és értékesítési feltételeket lásd a 86-87. oldalon

# SANOVA FELÚJÍTÓ RENDSZEREK

Termék	Termékleírás	Cikkszám	Ár	Ár+ÁFA
<b>SANOVA VAKOLATOK</b>				
<b>A mérsékelt nedves és csekély mértékben sóval terhelt falakhoz.</b>				
	<p><b>Baunit Sanova Vakolat K (Könnyű)</b> (Baunit SanovaPutz L)</p> <p>Könnyű felújító vakolat hőszigetelő tulajdonságokkal kézi bedolgozáshoz, víztaszító, külső és belső felhasználásra. Hővezetési tényező: 0,13 W/mK.</p> <p>Anyagszükséglet: kb. 0,2 zsák/m<sup>2</sup>/cm Kiadósság: kb. 1 m<sup>2</sup>/zsák 5 cm vakolatvastagságnál 50 l-es zsák, 40 zsák/raklap = 2 m<sup>3</sup></p>	153101	68.435,- Ft/m <sup>3</sup> 3.422,- Ft/zs.	85.544,- Ft/m <sup>3</sup> 4.277,- Ft/zs.
	<p><b>Baunit Sanova Vakolat Finom</b> (Baunit SanovaFeinputz)</p> <p>Természetes fehér felújító kézi vakolat, víztaszító, külső és belső felhasználásra, új épületeknél is.</p> <p>Anyagszükséglet: kb. 5 kg/m<sup>2</sup> 4 mm-es vakolatvastagságnál Kiadósság: kb. 8 m<sup>2</sup>/zsák 4 mm-es vakolatvastagságnál 40 kg-os zsák, 35 zsák/raklap = 1400 kg</p>	353116	64.880,- Ft/to 2.595,- Ft/zs.	81.100,- Ft/to 3.244,- Ft/zs.
	<p><b>Baunit Sanova Vakolat N (Nehéz)</b> (Baunit SanovaPutz S)</p> <p>Felújító vakolat kézi és gépi bedolgozásra, víztaszító, külső és belső felhasználásra, erősen nedves, magasabb mechanikai igénybevételnek kitett falazatokra, lábazati térben is, új és régi épületeknél.</p> <p>Anyagszükséglet: kb. 16 kg/m<sup>2</sup>/cm Kiadósság: kb. 1,3 m<sup>2</sup>/zsák 2 cm vakolatvastagságnál 40 kg-os zsák, 35 zsák/raklap = 1400 kg</p>	153104	79.989,- Ft/to 3.200,- Ft/zs.	99.986,- Ft/to 3.999,- Ft/zs.
<b>EGYÉB SANOVA TERMÉKEK</b>				
	<p><b>Baunit Sanova Trasszit Vakolat</b> (Baunit SanovaTrassitputz)</p> <p>Trassz-mész vakolat kézi és gépi feldolgozásra műemlékvédelmi épületeknél alapvakolatként külső és belső felületre, kiváló vízfelvélt gátló képesség. Csapóesőnek kitett helyeken nem alkalmazható (pl. lábazat)!</p> <p>Anyagszükséglet: kb. 15 kg/m<sup>2</sup>/cm Kiadósság: kb. 0,8 m<sup>2</sup>/zsák 2 cm-es vakolatvastagságnál 25 kg-os zsák, 48 zsák/raklap = 1200 kg</p> <p>Gépi feldolgozás előtt kérje ki szakemberünk tanácsát.</p>	960117	72.879,- Ft/to 1.822,- Ft/zs.	91.099,- Ft/to 2.277,- Ft/zs.
	<p><b>Baunit Mészfesték</b> (Baunit SumpfkalkFarbe)</p> <p>Kül- és beltéri felhasználású, könnyen feldolgozható, filmképződés mentes, kiváló lég- és páraáteresztő, feszültségmentes és penészesedést gátló, műgyantától, szerves oldószerektől és tartósítószerektől mentes, különösen környezetbarát festék. Alkalmazható Baunit Sanova felújító vakolatrendszerekben. Csak fehér színben kapható!</p> <p>Anyagszükséglet: kb. 0,4-0,8 kg/m<sup>2</sup> alapfelülettől és rétegszámtól függően Kiadósság: kb. 18,5-37,5 m<sup>2</sup>/vödör Kiszerezés: 15 kg-os vödör, 20 vödör/raklap = 300 kg</p>	960160	960,- Ft/kg 14.400,- Ft/vödör	1.200,- Ft/kg 18.000,- Ft/vödör

**Valamennyi Sanova-termék természetes, fizikai úton hat és magas páraáteresztő képességgel rendelkezik, ezáltal biztosítja nedves falazatoknál a hosszú élettartamot.**

Online megrendelés felvétel: [www.baunitshop.hu](http://www.baunitshop.hu) • Általános szállítási és értékesítési feltételeket lásd a 86-87. oldalon



Termék	Termékleírás	Cikkszám	Ár	Ár+ÁFA
<b>EGYÉB SANOVA TERMÉKEK</b>				
	<p><b>Baumit Szigetelő Tapasz</b> (Baumit Dichtungsschlämme)</p> <p>Felhasználásra kész, cementkötésű felületi szigetelő tapasz, vízzáró réteg készítéséhez.</p> <p>Anyagszükséglet: könnyű terhelésnél 2-4 kg/m<sup>2</sup> erős terhelésnél 4-6 kg/m<sup>2</sup></p> <p>25 kg-os zsák, 48 zsák/raklap = 1200 kg</p>	956112	320,- Ft/kg 8.000,- Ft/zs.	400,- Ft/kg 10.000,- Ft/zs.
	<p><b>Baumit Antiszulfát Tapasz</b> (Baumit AntisulfatSchlämme)</p> <p>Felhasználásra kész, cementkötésű felületszigetelő tapasz, nedves és sóval terhelt falazatok szigetelésére.</p> <p>Anyagszükséglet: kb. 2,5 kg/m<sup>2</sup> rétegenként</p> <p>25 kg-os zsák, 48 zsák/raklap = 1200 kg</p>	960118	1.341,- Ft/kg 33.525,- Ft/zs.	1.676,- Ft/kg 41.906,- Ft/zs.
	<p><b>Baumit Antiszulfát</b> (Baumit AntiSulfat)</p> <p>Folyékony oldat káros sók (szulfátok és kloridok) kémiai kezelésére falazatok felújításánál, javításánál.</p> <p>Anyagszükséglet: kb. 0,5-0,8 kg/m<sup>2</sup> az alapfelület sóterheltségétől függően</p> <p>30 kg-os kanna</p>	960119	4.398,- Ft/kg 131.940,- Ft/kanna	5.498,- Ft/kg 164.925,- Ft/kanna
	<p><b>Baumit Felújító Tapasz Fehér</b> (Baumit RenovierSpachtel W)</p> <p>Gyárilag előkevert, természetes fehér, ásványi poralakú tapasz háromféle szemcseméretben. Mind felújításokhoz, mind új építések esetén ajánlott vakolatok közbenső vagy végső kiegyenlítő rétegeként. Különösen ajánlott felújító rendszerekhez.</p> <p>Szemcseméret: 1,0/0,6/0,3 mm.</p> <p>Anyagszükséglet: kb. 1 kg/m<sup>2</sup>/mm</p> <p>Kiadósság: kb. 12,5 m<sup>2</sup>/zsák/ 2 mm-es vastagságnál</p>			
	<p><b>Baumit Felújító Tapasz Fehér 0,3 mm</b></p> <p>25 kg-os zsák, 1 raklap=54 zsák=1350 kg</p>	960170	142,- Ft/kg 3.550,- Ft/zs.	178,- Ft/kg 4.438,- Ft/zs.
	<p><b>Baumit Felújító Tapasz Fehér 0,6 mm</b></p> <p>25 kg-os zsák, 1 raklap=54 zsák=1350 kg</p>	960139	142,- Ft/kg 3.550,- Ft/zs.	178,- Ft/kg 4.438,- Ft/zs.
	<p><b>Baumit Felújító Tapasz Fehér 1 mm</b></p> <p>25 kg-os zsák, 1 raklap=54 zsák=1350 kg</p>	960171	142,- Ft/kg 3.550,- Ft/zs.	178,- Ft/kg 4.438,- Ft/zs.

Valamennyi Sanova-termék természetes, fizikai úton hat és magas páraáteresztő képességgel rendelkezik. Ezáltal biztosítja nedves falazatoknál a hosszú élettartamot.

Online megrendelés felvétel: [www.baumitshop.hu](http://www.baumitshop.hu) • Általános szállítási és értékesítési feltételeket lásd a 86-87. oldalon

**Baumit  
Esztrichek**

# A jövőt alapozzuk



## Tükörsima és stabil megoldás hosszú távon

A Baumit Esztrichek gyárilag előkeverték, ami egyenletes minőséget biztosít. A komplett rendszer a tartozékokat és a szolgáltatást is magában foglalja. Az egymáshoz tökéletesen illeszkedő rendszerelemek révén biztosított a homogén szerkezeti felépítés, az egyenletes bedolgozhatóság, kikeményedés és száradás – nem kell repedésveszéllyel számolni. Legyen szó önterülő vagy más esztrich fajtáról, a Baumit mindig az igényeknek megfelelő terméket kínálja.

- Gyors és hatékony munkavégzés
- Tökéletesen síma felület
- Egyszerű és modern megoldás



**A jövő ötletei.**

baumit.com

# ESZTRICH RENDSZEREK

Termék	Termékleírás	Cikkszám	Ár	Ár+ÁFA
<b>ESZTRICH</b>				
	<b>Baumit Esztrich</b> <b>(Baumit Estrich)</b> Cementesztrich úsztatott, csúsztatott és kötőesztrich készítéséhez, padlófűtéshez is megfelelő. Minden burkolat alatt alkalmas aljzatképzésre.  Vastagság: min. 35 mm, igénybevételtől függően Anyagszükséglet: kb. 20 kg/m <sup>2</sup> /cm Kiadósság: kb. 0,4 m <sup>2</sup> /zsák, kb. 10 m <sup>2</sup> /to, 50 mm-es vastagságnál 40 kg-os zsák, 35 zsák/raklap = 1400 kg	152101	23.140,- Ft/to 926,- Ft/zs.	28.925,- Ft/to 1.157,- Ft/zs.
	Siló	152102	23.140,- Ft/to	28.925,- Ft/to
	<b>Baumit Szálerősítésű Esztrich E 225</b> <b>(Baumit FaserEstrich E 225)</b> Szálerősítésű cementesztrich E 225 (EN 13813 CT-C20-F5) úszó-, csúszó- és kötőesztrich készítéséhez, adalék nélkül használható padlófűtéshez. Megfelel az ÖNORM B 2232, valamint az ÖNORM EN 13813 szabványoknak.  Anyagszükséglet: kb. 20 kg/m <sup>2</sup> /cm=kb. 2000 kg/m <sup>3</sup> Kiadósság: kb. 2 m <sup>2</sup> /zsák/cm 40 kg-os zsák, 36 zsák/raklap = 1440 kg	912136	39.900,- Ft/to 1.596,- Ft/zs.	49.875,- Ft/to 1.995,- Ft/zs.
	<b>Baumit Perlit Beton</b>  Száraz, előkevert hőszigetelő beton.  Anyagszükséglet: kb. 0,25 zsák/m <sup>2</sup> /cm Kiadósság: kb. 16 m <sup>2</sup> /m <sup>3</sup> 5 cm-es betonvastagságnál 50 l-es zsák, 40 zsák/raklap = 2 m <sup>3</sup>	152100	38.627,- Ft/m <sup>3</sup> 1.931,- Ft/zs.	48.284,- Ft/m <sup>3</sup> 2.414,- Ft/zs.
<b>Raktáron nem tartjuk. Szállítási határidő: visszajelzés szerint.</b>				
	<b>Baumit Thermo Binder Rapid</b>  Gyorsan száradó kötőanyag polisztirolbetonok és könnyű feltöltések készítéséhez.  Anyagszükséglet: kb. 100 kg/1 m <sup>3</sup> polisztirolgyöngy 25 kg-os zsák, 54 zsák/raklap = 1350 kg	912120	92.900,- Ft/to 2.323,- Ft/zs.	116.125,- Ft/to 2.903,- Ft/zs.
<b>SZÁRAZ BETON</b>				
	<b>Baumit Száraz Beton C30</b> <b>(Baumit TrockenBeton 30)</b> Gyárilag előkevert, C25/30 szilárdsági osztályú szálerősítéses szárazbeton, különböző betonozási munkákhoz ház és kertépítési során (pl. alapozás, zsalukövek, lépcsők, földemek, áthidalók, kerti építmények, aljzatbeton kőlapok és -burkolatok esetén). Fagy- és sókivirágzásálló. Szemcse nagyság 8 mm.	152141	29.523,- Ft/to 1.181,- Ft/zs.	36.904,- Ft/to 1.476,- Ft/zs.
	<b>Baumit Száraz Beton C20</b> <b>(Baumit TrockenBeton 20)</b> Gyárilag kevert szárazbeton. Vasbeton szerkezeti elemek készítéséhez ajánlott, mint pl. pillérek, földemek, kiváltók. Alkalmas aljzat készítéshez és javítási munkákhoz is. Betonminőség: C 20/25	152103	23.778,- Ft/to 951,- Ft/zs.	29.723,- Ft/to 1.189,- Ft/zs.
	Siló	152104	23.778,- Ft/to	29.723,- Ft/to

Online megrendelés felvétel: [www.baumitshop.hu](http://www.baumitshop.hu) • Általános szállítási és értékesítési feltételeket lásd a 86-87. oldalon

Termék	Termékleírás	Cikkszám	Ár	Ár+ÁFA
--------	--------------	----------	----	--------

## ÖNTERÜLŐ ESZTRICHEK



### Baumit Alpha 2000

Előkevert kalcium-szulfát kötőanyagú esztrich, gépi feldolgozású úsztatott, csúsztatott és kötőesztrich készítéséhez. Padlófűtéshez is megfelelő.

Vastagság: min. 25-35 mm, aljzathoz kötés típusától függően  
Anyagszükséglet: kb. 18 kg/m<sup>2</sup>/cm  
40 kg-os zsák, 35 zsák/raklap = 1400 kg

Siló

152110	46.280,- Ft/to	57.850,- Ft/to
	1.851,- Ft/zs.	2.314,- Ft/zs.
152109	46.280,- Ft/to	57.850,- Ft/to



### Baumit Alpha 3000

Előkevert kalcium-szulfát kötőanyagú esztrich, gépi feldolgozású úsztatott, csúsztatott és kötőesztrich készítéséhez. Magas igénybevételnek kitett aljzatképzéshez. Padlófűtéshez is megfelelő.

Vastagság: min. 20-35 mm, aljzathoz kötés típusától függően  
Anyagszükséglet: kb. 18 kg/m<sup>2</sup>/cm

Siló

152130	50.461,- Ft/to	63.076,- Ft/to
--------	----------------	----------------



### Baumit Alpha 4000

Előkevert kalcium-szulfát kötőanyagú esztrich, gépi feldolgozású úsztatott, csúsztatott és kötőesztrich készítéséhez. Magas igénybevételnek kitett aljzatképzéshez. Padlófűtéshez is megfelelő. Álapdoló rendszerekhez kifejezetten ajánlott.

Vastagság: min. 15-25 mm, aljzathoz kötés típusától függően  
Anyagszükséglet: kb. 18 kg/m<sup>2</sup>/cm

Siló

152133	57.292,- Ft/to	71.615,- Ft/to
--------	----------------	----------------

## ALJZATKIEGYENLÍTÉS



### Baumit Nivello Quattro

Speciális kötőanyagú, önterülő aljzatkiegyenlítő, sík és homogén alapfelületek képzésére gipsz és cement esztrichek felületén. Alkalmazható új és régi építés esetén is, padlóburkolás előtt, parketta, kerámiaburkolat, padlószőnyeg és elasztikus burkolat aljzataként beltérben. Járható 2-3 óra múlva. Burkolható kb. 24 óra múlva.

Maximális rétegvastagság: 20 mm  
Anyagszükséglet: kb. 1,5 kg/m<sup>2</sup>/mm  
25 kg-os zsák, 54 zsák/raklap = 1350 kg

Siló

356204	120.000,- Ft/kg	150.000,- Ft/kg
	3.000,- Ft/zs.	3.750,- Ft/zs.



### Baumit Nivello Duo

Önterülő aljzatkiegyenlítő speciális adalékanyagokkal javítva. Alkalmazható esztrich felületek kiegyenlítésére, kerámia burkolatok, padlószőnyegek és különböző padlóburkolatok esetén, beleértve a konyhákat és fürdőszobákat is. Padlófűtés esetén is használható.

Rétegvastagság: 3-10 mm  
Anyagszükséglet: kb. 1,6 kg/m<sup>2</sup>/mm  
25 kg-os zsák

Siló

95617	120.000,- Ft/kg	150.000,- Ft/kg
	3.000,- Ft/zs.	3.750,- Ft/zs.

Online megrendelés felvétel: [www.baumitshop.hu](http://www.baumitshop.hu) • Általános szállítási és értékesítési feltételeket lásd a 86-87. oldalon

Termék	Termékleírás	Cikkszám	Ár	Ár+ÁFA
--------	--------------	----------	----	--------

## ALAPOZÓK



### Baumit SuperGrund

Speciális diszperzió bázisú, oldószermentes, kvarchomokkal dúsított, feldolgozásra kész alapozó. Alkalmazható nem nedvszívó alapfelületekre (pl. csempére csempét burkolásnál), régi aljzatokon kül- és beltérben egyaránt. Burkolható 60 perc után.

Anyagszükséglet: kb. 100-150 g/1 m<sup>2</sup>  
5 kg-os műanyag vödör

956521	1.388,- Ft/kg	1.735,- Ft/kg
	6.940,- Ft/vödör	8.675,- Ft/vödör



### Baumit Grund

Műgyanta kötőanyagú diszperziós alapozó nedvszívó alapfelületek alapozására esztrichek, aljzatkiegyenlítők és csempergasztók alkalmazása előtt. Jól behatol az aljzatba, kül- és beltérben tapadóhídként.

Anyagszükséglet: kb. 150 g/1 m<sup>2</sup>  
5 kg-os műanyag kanna

960162	1.060,- Ft/kg	1.325,- Ft/kg
	5.300,- Ft/kanna	6.625,- Ft/kanna
960163	779,- Ft/kg	974,- Ft/kg
	19.475,- Ft/kanna	24.344,- Ft/kanna

## TARTOZÉKOK



### Hőszigetelő Lemezek AT-N100 (korábbi név: AT-N3)

Terhelhető polisztirol keményhab hőszigetelő lemez padlók, födémek, lapostetők és mélyhűtők hőszigetelésére.

Táblaméret: 100 x 50 cm  
Vastagság: 10 mm - 100 mm-ig  
fólia, kb. 0,25 m<sup>3</sup>/csomag

953420-953429	32.676,- Ft/m <sup>3</sup>	40.845,- Ft/m <sup>3</sup>
---------------	----------------------------	----------------------------

**Raktáron nem tartjuk. Szállítási határidő: visszajelzés szerint.**



### Hőszigetelő Lemezek AT-L2 (korábbi név: AT-L)

Lépéshangszigetelő lemezek úsztatott padló szerkezetek hangszigetelő rétegeként ill. peremszigeteléseként.

Táblaméret: 100 x 50 cm  
Vastagság:

18 mm	953415	590,- Ft/m <sup>2</sup>	738,- Ft/m <sup>2</sup>
20 mm	953504	717,- Ft/m <sup>2</sup>	896,- Ft/m <sup>2</sup>
23 mm	953416	897,- Ft/m <sup>2</sup>	1.121,- Ft/m <sup>2</sup>
29 mm	953417	1.055,- Ft/m <sup>2</sup>	1.319,- Ft/m <sup>2</sup>
34 mm	953418	1.232,- Ft/m <sup>2</sup>	1.540,- Ft/m <sup>2</sup>
45 mm	953419	1.408,- Ft/m <sup>2</sup>	1.760,- Ft/m <sup>2</sup>

Fólia, kb. 0,25 m<sup>3</sup>/csomag

**Raktáron nem tartjuk. Szállítási határidő: visszajelzés szerint.**

### AT-P Peremszigetelő Sáv

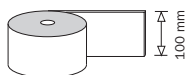

Vékony polisztirolhab szalag aljzatbeton és fal csatlakozásánál hőszigetelt és úsztatott padló szerkezetben elválasztóként.

Tekercsméret:	Vastagság:	Cikkszám	Ár	Ár+ÁFA
100 mm/ 50 fm	5 mm	953438	88,- Ft/fm	110,- Ft/fm
			4.400,- Ft/tek.	5.500,- Ft/tek.
100 mm/ 25 fm	10 mm	953435	124,- Ft/fm	155,- Ft/fm
			3.100,- Ft/tek.	3.875,- Ft/tek.

### Baumit Esztrich Fólia

Esztrich aljzatképző rétegek (úszóesztrich, csúszóesztrich) fogadására szolgáló elválasztó fólia.

Tekercsméret: 2000 mm/ 50 fm (100 m<sup>2</sup>)  
Vastagság: 0,2 mm

960141	63,- Ft/m <sup>2</sup>	79,- Ft/m <sup>2</sup>
	6.300,- Ft/tek.	7.875,- Ft/tek.

Online megrendelés felvétel: [www.baumitshop.hu](http://www.baumitshop.hu) • Általános szállítási és értékesítési feltételeket lásd a 86-87. oldalon

Termék	Termékleírás	Cikkszám	Ár	Ár+ÁFA
--------	--------------	----------	----	--------

## TARTOZÉKOK

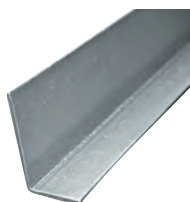

### Baumit Esztrich Dilatációs „L” Profil

Esztrich padlóaljazatok dilatációs vagy munkahézagokkal történő felosztására és elválasztására. Fektetve vagy állítva.

Szélesség/ magasság: 70 mm/50 mm	Vastagság: 3 mm	Hossz: 2 fm	960142	615,- Ft/szál	769,- Ft/szál
-------------------------------------	--------------------	----------------	--------	---------------	---------------

Kiszerezés: 2 fm/szál



### Baumit Peremszigetelő Sáv Integrált Fóliabetéttel

Esztrich padlóaljazatok szabad mozgását biztosító elválasztó sáv. A kasírozott fóliabetét megkönnyíti a vízszintes fóliaterítés rögzítését.

Tekercsméret: 100 mm/50 fm	Vastagság: 5 mm	960143	269,- Ft/fm 13.450,- Ft/tek.	336,- Ft/fm 16.813,- Ft/tek.
-------------------------------	--------------------	--------	---------------------------------	---------------------------------

Kiszerezés: 50 fm/tekercs

## ÖNTERÜLŐ ESZTRICH SZERSZÁMOK



### Baumit Keretes Egyengető Szerszám

Önterülő Esztrichek elegyengetését és helyreigazítását szolgáló bedolgozó kézi szerszám.

Szélesség: 1600 mm	Átmérő: 30 mm	960150	65.415,- Ft/db	81.769,- Ft/db
2200 mm	30 mm	960151	62.160,- Ft/db	77.700,- Ft/db



### Baumit Terülmérő Henger

Önterülő esztrichek megfelelő konzisztenciájának beállításához szükséges mérőhenger.

Térfogat: 1,3 liter	960152	6.300,- Ft/db	7.875,- Ft/db
---------------------	--------	---------------	---------------



### Baumit Tüskés Henger

Vékonyan képzett esztrich rétegek (kötőesztrich) bedolgozását, elegyengetését szolgáló szerszám.

Szélesség: 500 mm	Átmérő: 110 mm	960153	7.980,- Ft/db	9.975,- Ft/db
----------------------	-------------------	--------	---------------	---------------

Tüskehossz: 28 mm



### Baumit Szintező Láb

Esztrich aljzatképző rétegek megfelelő szintjének, síkjának beállításához és ideiglenes rögzítéséhez.

960154	4.725,- Ft/db	5.906,- Ft/db
--------	---------------	---------------

Online megrendelés felvétel: [www.baumitshop.hu](http://www.baumitshop.hu) • Általános szállítási és értékesítési feltételeket lásd a 86-87. oldalon

# Baumacol

Hidegburkolat-  
ragasztási  
rendszer



## Baumacol



**Tökéletes hidegburkolás!**

Minden követelményt kielégítő csemperagasztók és tömítések. Aljzatkiegyenlítők és kiegyenlítő habarcs minden alapfelületre. Fugázó habarcsok és szilikonok különböző kerámia burkolatokhoz. A Baumit teljes körű hidegburkolási rendszert kínál a Baumacol programmal. Egyszerű és gyors feldolgozás, megbízható és értékálló hidegburkolási rendszer, a már megszokott Baumit minőséggel.



**BAU  
MIT**

baumit.com

**A jövő ötletei.**

Termék	Termékleírás	Cikkszám	Ár	Ár+ÁFA
--------	--------------	----------	----	--------

## RAGASZTÓK



### Baumacol FlexTop

Mind bel-, mind kültéri felhasználásra kiváló: por alakú, fokozottan javított minőségű, hidraulikusan kötő, rugalmas vékonyágyazású habarcs, a legkülönbözőbb kerámia csempék, sötét lapok, természetes kövek és finomkőlapok lerakására, nagy hő- és statikai terhelés esetén. Különösen alkalmas csempére csempét típusú lerakásnál. Megfelel az MSZ EN 12004, C2 TE S1 osztály minőségi követelményeinek.

Anyagszükséglet: kb. 3 kg/m<sup>2</sup>, csempetípustól függően  
25 kg-os zsák, 54 zsák/raklap = 1350 kg

156201	146.819,- Ft/to 3.670,- Ft/zs.	183.524,- Ft/to 4.588,- Ft/zs.
--------	-----------------------------------	-----------------------------------



### Baumacol FlexUni

Ez az anyag nagyobb hő- és statikai terhelésnek is ellenáll. A víz- és fagyálló, hidraulikusan kötő ragasztóhabarcs kerámia fal- és padlócsempék, lapok valamint finomkőlapok ragasztására alkalmas, bel- és kültéren. Flexibilis és univerzálisan használható. Megfelel az MSZ EN 12004, C2 TE osztály minőségi követelményeinek.

Anyagszükséglet: kb. 3 kg/m<sup>2</sup>, csempetípustól függően  
25 kg-os zsák, 54 zsák/raklap = 1350 kg

156202	108.518,- Ft/to 2.713,- Ft/zs.	135.648,- Ft/to 3.391,- Ft/zs.
--------	-----------------------------------	-----------------------------------



### Baumacol Pro

A profi többet tud: a por alakú, élelmiszerbarát, víz- és fagyálló, javított minőségű, vékonyágyas ragasztó alkalmas kerámia fal- és padlócsempék, mozaikok, természetes kövek ragasztására. Kiváló minőség a professzionális feldolgozáshoz. Megfelel az MSZ EN 12004, C1 T osztály minőségi követelményeinek.

Anyagszükséglet: kb. 3 kg/m<sup>2</sup>, csempetípustól függően  
25 kg-os zsák, 54 zsák/raklap = 1350 kg

156203	49.471,- Ft/to 1.237,- Ft/zs.	61.839,- Ft/to 1.546,- Ft/zs.
--------	----------------------------------	----------------------------------



### Baumacol Basic

Az alaptermék por alakú, élelmiszerbarát, víz- és fagyálló, javított minőségű vékonyágyas ragasztó, kerámia fal- és padlócsempékhez. Egyszerű feldolgozás. Megfelel az MSZ EN 12004, C1 osztály minőségi követelményeinek.

Anyagszükséglet: kb. 3 kg/m<sup>2</sup>, csempetípustól függően  
25 kg-os zsák, 54 zsák/raklap = 1350 kg

156200	38.301,- Ft/to 958,- Ft/zs.	47.876,- Ft/to 1.197,- Ft/zs.
--------	--------------------------------	----------------------------------



Online megrendelés felvétel: [www.baumitshop.hu](http://www.baumitshop.hu) • Általános szállítási és értékesítési feltételeket lásd a 86-87. oldalon



Termék      Termékleírás      Cikkszám      Ár      Ár+ÁFA

## FUGÁZÓK



### Baumacol Fugázó

Por alakú, élelmeszerbarát, víz- és fagyálló, hidraulikusan kötő fugahabarc, 2-7 mm közötti fugaszélességhez, bel- és kültéri felhasználásra. Kerámiacsempék, lapok és mozaikok közötti fugafelületekhez, falon és padlón egyaránt. 12 színben kapható. Rugalmas és víztaszító. Gyöngyfényhatású.

Anyagszükséglet: kb. 0,5-0,9 kg/m<sup>2</sup>, a csempe formájától és a fugaszélességétől függően

6 kg-os vödör Szín: Grey Cement, White	961032/961022	500,- Ft/kg 3.000,- Ft/vödör	625,- Ft/kg 3.750,- Ft/vödör
6 kg-os vödör Szín: Yasmin, Camel, Miel, Manhattan, Bahama, Antracite, Light Brown, Brown, Blue, Grey	961023-961031	600,- Ft/kg 3.600,- Ft/vödör	750,- Ft/kg 4.500,- Ft/vödör
3 kg-os vödör Szín: Grey Cement, White	961012/961002	600,- Ft/kg 1.800,- Ft/vödör	750,- Ft/kg 2.250,- Ft/vödör
3kg-os vödör Szín: Grey, Yasmin, Camel, Miel, Manhattan, Bahama, Antracite, Light Brown, Brown, Blue	961003-961011	700,- Ft/kg 2.100,- Ft/vödör	875,- Ft/kg 2.625,- Ft/vödör



### Baumacol Szilikon

Kiváló minőségű, tartósan elasztikus szilikon tömítőanyag, vizesblokkok számára és kültéri felhasználásra. Kerámiaburkolatok dilatációs hézagainak, fal- és padlóhajlatainak lezárására, valamint csempeburkolatok és különböző anyagok (pl. ajtókávák, fürdőkádak) közötti tömítésre. Átlátszó és 12 színben kapható. UV-álló. Szilikonbázisú, 20%-ig tartósan nyúlásképes tömítőmassza.

Anyagszükséglet: 1 kartus kb. 10 fm-hez elegendő, 5 mm-es fuga szélességénél





300 ml/db, 12 db/kartus Szín: White, Grey, Grey Cement, Yasmin, Camel, Miel, Manhattan, Bahama, Antracite, Light Brown, Brown, Blue	956525	2.382,- Ft/db 28.584,- Ft/kartus	2.978,- Ft/db 35.730,- Ft/kartus
--	--------	-------------------------------------	-------------------------------------

## A FUGÁZÓK ÉS SZILIKONOK SZÍNVÁLASZTÉKA \*

					
White	Grey	Grey Cement	Manhattan	Bahama	Antracite
					
Yasmin	Camel	Miel	Light Brown	Brown	Blue



\*A fent látható színek tájékoztató jellegűek. A kiszállított anyagok teljes színhelyességéért felelősséget nem vállalunk!

Online megrendelés felvétel: [www.baumitshop.hu](http://www.baumitshop.hu) • Általános szállítási és értékesítési feltételeket lásd a 86-87. oldalon

Termék	Termékleírás	Cikkszám	Ár	Ár+ÁFA
<b>KIEGÉSZÍTŐ TERMÉKEK</b>				
	<p><b>Baumacol Protect</b></p> <p>Vízzáró, de páraáteresztő, hidraulikusan kötő, oldószermentes, rugalmas, egykomponensű anyag, varrat és fugamentes szigetelésekhez, közvetlenül a bel- és kültéri kerámiaburkolatok alatt. Egykomponensű, simítható és kenhető, felülete ragasztásra is alkalmas.</p> <p>Anyagszükséglet: kb. 1,5 kg/m<sup>2</sup>, rétegvastagságtól függően 18 kg-os zsák</p>	956523	1.011,- Ft/kg 18.198,- Ft/zs.	1.264,- Ft/kg 22.748,- Ft/zs.
	<p><b>Baumacol Proof</b></p> <p>Oldószermentes, vízzáró, színes, egykomponensű, tartósan elasztikus, varrat- és fugamentes szigetelés nyomás nélkül lefolyó víz ellen, közvetlenül a beltéri zuhanyozók, zuhanyozófülkék és fürdőszobák kerámiaburkolatai alatt. Egykomponensű, hengerelhető és simítható, tartósan elasztikus.</p> <p>Anyagszükséglet: kb. 1,5 kg/m<sup>2</sup>, rétegvastagságtól függően 7 kg-os vödör</p>	956522	1.360,- Ft/kg 9.520,- Ft/vödör	1.700,- Ft/kg 11.900,- Ft/vödör
	<p><b>Baumacol Strap</b></p> <p>Üvegszál erősítésű, elasztikus rendszerem, fal- és padlóhajlatok szigetelésére. Optimális beágyazáshoz. Vízzáró. Vegyszerálló.</p> <p>Szélesség: 12 cm, 10 fm/tekeres 250 db/paletta</p>	956524	579,- Ft/fm 5.790,- Ft/tek.	724,- Ft/fm 7.238,- Ft/tek.
<b>ALJZATKIEGYENLÍTÉS</b>				
	<p><b>Baumacol Planea</b></p> <p>Nagymértékben javított minőségű, gyorsan kikeményedő és hidraulikusan kötő speciális habarcs. Különleges adalékanyagai következtében kitűnően feldolgozható, 20 mm-es rétegvastagságig feszültségmentesen keményedik ki; ezt követően víz- és fagyálló. Vízszintes és függőleges felületeken is alkalmazható. Maximális rétegvastagság: 20 mm.</p> <p>Anyagszükséglet: kb. 1,6 kg/m<sup>2</sup>, rétegvastagságtól függően 25 kg-os zsák, 54 zsák/raklap = 1350 kg</p>	956518	137.244,- Ft/to 3.431,- Ft/zs.	171.555,- Ft/to 4.289,- Ft/zs.





**Alapfelület előkészítés ld. 69. oldal (Baumit Grund, Baumit SuperGrund)**

Online megrendelés felvétel: [www.baumitshop.hu](http://www.baumitshop.hu) • Általános szállítási és értékesítési feltételeket lásd a 86-87. oldalon

Termék	Termékleírás	Cikkszám	Ár	Ár+ÁFA
<b>NEHÉZ HABARCSOK</b>				
	<b>Baumit Falazó Habarcs 100</b> <b>(Baumit MauerMörtel 100)</b> Magasabb statikai követelményeknek megfelelő, gyárilag kevert kész mész-cement habarcs.			
	Anyagszükséglet: kb. 1,7 kg szárazhabarcs/1 liter nedveshabarcs Kiadósság: kb. 24 liter friss habarcs zsákonként, kb. 600 l/to 40 kg-os zsák, 35 zsák/raklap = 1400 kg	151503	28.327,- Ft/to 1.133,- Ft/zs.	35.409,- Ft/to 1.416,- Ft/zs.
	Siló	151506	28.327,- Ft/to	35.409,- Ft/to
	<b>Baumit Falazó Habarcs 50</b> <b>(Baumit MauerMörtel 50)</b> Teherhordó falakhoz, válaszfalakhoz megfelelő, nagy szilárdságú, előkevert, kész mész-cement habarcs.			
	Anyagszükséglet: kb. 1,7 kg szárazhabarcs/1 liter nedveshabarcs Kiadósság: kb. 24 liter friss habarcs zsákonként, kb. 600 l/to 40 kg-os zsák, 35 zsák/raklap = 1400 kg	151502	24.975,- Ft/to 999,- Ft/zs.	31.219,- Ft/to 1.249,- Ft/zs.
	Siló	151505	25.853,- Ft/to	32.316,- Ft/to
	<b>Baumit Falazó Habarcs 30</b> <b>(Baumit MauerMörtel 30)</b> Egyszerű statikai követelményeknek megfelelő, gyárilag kevert mész-cement habarcs (hőszigetelő falazóelemekhez a Baumit Thermo Habarcsot javasoljuk).			
	Anyagszükséglet: kb. 1,6 kg szárazhabarcs/1 liter nedveshabarcs Kiadósság: kb. 25 liter friss habarcs zsákonként, kb. 625 l/to 40 kg-os zsák, 35 zsák/raklap = 1400 kg	151501	23.140,- Ft/to 926,- Ft/zs.	28.925,- Ft/to 1.157,- Ft/zs.
	Siló	151504	23.140,- Ft/to	28.925,- Ft/to
<b>HŐSZIGETELŐ HABARCS</b>				
	<b>Baumit Thermo Habarcs</b> <b>(Baumit ThermoMörtel 50)</b> Gyárilag kevert, kész hőszigetelő habarcs. Perlithabarcs hőszigetelő falazóelemek falazásához. Hővezetési tényező: 0,17 W/mK.			
	Anyagszükséglet: kb. 0,5 kg szárazhabarcs/1 liter nedveshabarcs Kiadósság: kb. 40 liter friss habarcs zsákonként, kb. 2000 l/to 40 literes zsák, 55 zsák/raklap = 2,2 m <sup>3</sup>	153603	39.099,- Ft/m <sup>3</sup> 1.564,- Ft/zs.	48.874,- Ft/m <sup>3</sup> 1.955,- Ft/zs.

Online megrendelés felvétel: [www.baumitshop.hu](http://www.baumitshop.hu) • Általános szállítási és értékesítési feltételeket lásd a 86-87. oldalon

# FALAZÓHABARCSOK

Termék	Termékleírás	Cikkszám	Ár	Ár+ÁFA
<b>SPECIÁLIS FALAZÓHABARCSOK</b>				
	<p><b>Baumit PlanoFix</b></p> <p>Vékonyágyazatú falazóhabarcs, pórusbeton és mészhomok falazóelemekhez.</p> <p>Anyagszükséglet: kb. 1,4 kg/m<sup>2</sup>, 1 mm-es vastagságnál 25 kg/zsák, 54 zsák/raklap=1350 kg</p>	156149	55.650,- Ft/to 1.391,- Ft/zs.	69.563,- Ft/to 1.739,- Ft/zs.
	<p><b>Baumit Klinker Habarcs</b> (Baumit KlinkerMörtel)</p> <p>Speciális habarcs klinkertégla falazatok készítéséhez. Cementszínű. Max. 5% vízfelvételű falazatok fugáinak kitöltésére.</p> <p>Anyagszükséglet: kb. 1,7 kg szárazhabarcs/1 liter nedveshabarcs Kiadósság: kb. 15 liter/zsák, kb. 600 l/to 25 kg-os zsák, 54 zsák/raklap = 1350 kg</p>	151525	36.819,- Ft/to 920,- Ft/zs.	46.024,- Ft/to 1.151,- Ft/zs.
	<p><b>Baumit Burkoló Habarcs</b> (Baumit VormauerMörtel)</p> <p>Speciális habarcs burkolótégla falazatok készítéséhez, cementszínű. 5%-nál magasabb vízfelvételű téglához ajánljuk.</p> <p>Anyagszükséglet: kb. 1,7 kg szárazhabarcs/1 liter nedveshabarcs Kiadósság: kb. 15 liter/zsák, kb. 600 l/to 25 kg-os zsák, 54 zsák/raklap = 1350 kg</p>	151528	36.819,- Ft/to 920,- Ft/zs.	46.024,- Ft/to 1.151,- Ft/zs.
 	<p><b>Baumit SpeedFill</b></p> <p>Polisztirolgyönggyel könnyített, gyorskötésű hőszigetelő javítóhabarcs akár 15 cm-es vastagságig. Különböző vakolathibák gyors javítására: pl. épületgépészeti hornyok kitöltésére, nyílászáró cserék ideális kitöltő habarcsa. Kül- és beltérben egyaránt használható, kézzel és géppel felhordható.</p> <p>Anyagszükséglet: kb. 1 zsák/m<sup>2</sup> 5 cm-es horonymélység esetén Kiadósság: kb. 50 l nedves habarcs/zsák 50 l-es zsák, 50 zsák/raklap = 2,5 m<sup>3</sup></p>	951727	114.104,- Ft/to 5.705,- Ft/zs.	142.630,- Ft/to 7.131,- Ft/zs.

Online megrendelés felvétel: [www.baumitshop.hu](http://www.baumitshop.hu) • Általános szállítási és értékesítési feltételeket lásd a 86-87. oldalon

**Baunit  
Kert és Tér**

# A földi paradicsom



## Ahol minden kő a helyén marad

A Baunit térburkolati anyagok tartós megoldást nyújtanak hosszú távon a kerti és kültéri burkolatokhoz egyaránt. A Baunit az alapozástól az impregnált réteg kialakításáig magas minőségű termékeket kínál. A természetes- és műkő beépítéséhez a Baunit speciális, magas minőségű színvonalat képviselő termékeket fejlesztett ki, amelyek hosszú távon is szép és tartós burkolat kialakítását teszik lehetővé.

- Készre kevert termékek
- Gyors és egyszerű alkalmazás
- Tartós és könnyen tisztítható

**A jövő ötletei.**

**BAU  
FIT**  
baunit.com

Termék	Termékleírás	Cikkszám	Ár	Ár+ÁFA
--------	--------------	----------	----	--------

## TÉRBURKOLAT KÉPZÉS, KERTÉPÍTÉS



### Baumit Térburkolati Ágyazóhabarcs (Baumit PflasterDrainmörtel)

Gyárilag előkevert, trassz tartalmú, fagyálló és vízáteresztő drénbeton, C20-as osztályú. Térburkoló kövek és lapok ágyazóhabarcsa.

#### Baumit Térburkolati Ágyazóhabarcs GK4

Anyagszükséglet: kb. 18–20 kg/m<sup>2</sup>/cm = kb. 1800–2000 kg/m<sup>3</sup>  
40 kg-os zsák, 35 zsák/raklap = 1400 kg

951602	41.812,- Ft/to	52.265,- Ft/to
	1.672,- Ft/zs.	2.091,- Ft/zs.

Siló

951607	41.812,- Ft/to	52.265,- Ft/to
--------	----------------	----------------



#### Baumit Térburkolati Ágyazóhabarcs GK8

Anyagszükséglet: kb. 18–20 kg/m<sup>2</sup>/cm = kb. 1800–2000 kg/m<sup>3</sup>  
40 kg-os zsák, 35 zsák/raklap = 1400 kg

951603	41.812,- Ft/to	52.265,- Ft/to
	1.672,- Ft/zs.	2.091,- Ft/zs.

Siló

951608	41.812,- Ft/to	52.265,- Ft/to
--------	----------------	----------------



### Baumit Térburkolati Fugázóhabarcs (Baumit PflasterFugenmörtel)

Gyárilag kevert, javított, könnyen terülő, trassz tartalmú szárazhabarcs, C30-as szilárdsági osztályú. Fugák kitöltésére és szegélykövek fugázására 5 mm-es fugaszélességtől. Fagy- és sókivárgás-álló. Szemcsenagyság: 2 mm

Anyagszükséglet: burkolókövek: kb. 2–4 kg/m<sup>2</sup>/cm (fugamélység)  
burkolólapok: kb. 1 kg/m<sup>2</sup>/cm (fugamélység)  
szegélykőfugázás: kb. 2 kg/l (üregtérfogat)

Kiadósság: kb. 14 l nedves habarcs/zsák, kb. 560 l/to  
25 kg-os zsák, 56 zsák/raklap = 1400 kg

951600	44.684,- Ft/to	55.855,- Ft/to
	1.117,- Ft/zs.	1.396,- Ft/zs.



### Baumit Terméskő Ragasztó (Baumit SteinKleber)

Trassz tartalmú középgyás habarcs, természetes kő és beton térburkolati elemek lerakásához, fektetéséhez vagy teherbíró ragasztásához.

Anyagszükséglet: kb. 3–5 kg/m<sup>2</sup>/ 5 mm  
25 kg-os zsák, 48 zsák/raklap = 1200 kg

951611	156.395,- Ft/to	195.494,- Ft/to
	3.910,- Ft/zs.	4.887,- Ft/zs.



### Baumit Terméskő Habarcs (Baumit SteinMörtel)

Gyárilag előkevert, szálerősítéssel, trassz tartalmú, fagyálló habarcs betonagy készítésére (C12/15 szilárdsági osztály), alkalmas beltérben ágyazóhabarcsként, valamint természetes kőfalak falazására. Szemcsenagyság 4 mm.

Anyagszükséglet: kb. 20 kg/m<sup>2</sup>/cm = 2000 kg/m<sup>3</sup>  
25 kg-os zsák, 56 zsák/raklap = 1400 kg

951601	45.482,- Ft/to	56.853,- Ft/to
	1.137,- Ft/zs.	1.421,- Ft/zs.

Az árak gyári árak, nem tartalmazzák a szállítási költségeket.

Online megrendelés felvétel: [www.baumitshop.hu](http://www.baumitshop.hu) • Általános szállítási és értékesítési feltételeket lásd a 86-87. oldalon

Termék      Termékleírás      Cikkszám      Ár      Ár+ÁFA

## TÉRBURKOLAT KÉPZÉS, KERTÉPÍTÉS



### Baumit Natúr Fugázó

(Baumit NaturFuge)

Gyárilag előkevert, optimális szemcseösszetételű fugázóhomok, természetes módon tapadó adalékokkal. Alkalmas minden tömörített homok- vagy zúzottkő ágyazatra fektetett kültéri térburkoló kő illetve lap fugázásához. Száraz bedolgozás 3–8 mm (GK1) illetve 8–20 mm széles (GK4) fugákhoz. A kötés nedvesség hatására indul meg.

ÚJ

### Baumit Natúr Fugázó GK1

Anyagszükséglet: kb. 0,3–4,0 kg/m<sup>2</sup>/cm fugamélység  
25 kg-os zsák, 56 zsák/raklap = 1400 kg

951605      60.483,- Ft/to  
1.512,- Ft/zs.      75.604,- Ft/to  
1.890,- Ft/zs.



### Baumit Natúr Fugázó GK4

Anyagszükséglet: kb. 0,3–4,0 kg/m<sup>2</sup>/cm fugamélység  
25 kg-os zsák, 56 zsák/raklap = 1400 kg

951606      60.483,- Ft/to  
1.512,- Ft/zs.      75.604,- Ft/to  
1.890,- Ft/zs.

ÚJ



### Baumit Kőimpregnáló

(Baumit Steinprägnierung)

Felhasználatra kész speciális kőimpregnáló, amely alkalmas térkövek előkezelésére Baumit Térburkolati Fugázóhabarcs bedolgozása előtt, valamint utólagos felületimpregnálásra natúr és műkövek esetén.

ÚJ

Anyagszükséglet: kb. 0,1–0,15 l/m<sup>2</sup>  
Kiadósság: kb. 6,5 – 10 m<sup>2</sup>/kanna  
1 literes kanna

951614      6.862,- Ft/kanna      8.578,- Ft/kanna

## SZÁRAZ BETON



### Baumit Száraz Beton C30

(Baumit TrockenBeton 30)

Gyárilag előkevert, C25/30 szilárdsági osztályú szálerősítéses szárazbeton, különböző betonozási munkákhoz ház és kertépítési során (pl. alapozás, zsalukövek, lépcsők, födémekek, áthidalók, kerti építmények, aljzatbeton kőlapok és -burkolatok esetén). Fagy- és sókivirágzásálló. Szemcse nagyság 8 mm.

ÚJ

Anyagszükséglet: kb. 20 kg/m<sup>2</sup>/cm  
40 kg-os zsák, 35 zsák/raklap = 1400 kg

152141      29.523,- Ft/to  
1.181,- Ft/zs.      36.904,- Ft/to  
1.476,- Ft/zs.

Siló

152142      29.523,- Ft/to      36.904,- Ft/to



### Baumit Száraz Beton C20

(Baumit TrockenBeton 20)

Gyárilag kevert szárazbeton. Vasbeton szerkezeti elemek készítéséhez ajánlott, mint pl. pillérek, födémekek, kiváltók. Alkalmas aljzat készítéshez és javítási munkákhoz is. Betonminőség: C 20/25

Anyagszükséglet: kb. 20 kg/m<sup>2</sup>/cm  
40 kg-os zsák, 35 zsák/raklap = 1400 kg

152103      23.778,- Ft/to  
951,- Ft/zs.      29.723,- Ft/to  
1.189,- Ft/zs.

Siló

152104      23.778,- Ft/to      29.723,- Ft/to



### Baumit Drénbeton

(Baumit DrainBeton)

Kiváló vízáteresztő képességű drénbeton (C12/15 szilárdsági osztály), munkaárkok, lefolyóárkok kitöltésére, valamint süllyedések megakadályozására folyókák környékén. Megakadályozza a pangó vizek kialakulását, segíti a kiszáradást.

ÚJ





Anyagszükséglet: kb. 18–20 kg/m<sup>2</sup>/cm  
40 kg-os zsák, 35 zsák/raklap = 1400 kg

951610      46.120,- Ft/to  
1.845,- Ft/zs.      57.650,- Ft/to  
2.306,- Ft/zs.

Az árak gyári árak, nem tartalmazzák a szállítási költségeket.

Online megrendelés felvétel: [www.baumitshop.hu](http://www.baumitshop.hu) • Általános szállítási és értékesítési feltételeket lásd a 86-87. oldalon

# IPARI TERMÉKEK

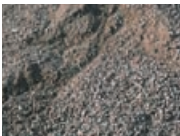
Termék	Termékleírás	Cikkszám	Ár	Ár+ÁFA
<b>MÉSZKŐ TERMÉKEK</b>				
	<b>Baumit Mészköliszt</b> Kalciumkarbonát, Ca tartalom min.: 38% Kiszerezés: ömlesztve, zárt tartálykocsiban	159022	5.860,- Ft/to	7.325,- Ft/to
	<b>Baumit Takarmánymészköliszt</b> <b>Takarmánymészköliszt (takarmány-alapanyag)</b> Ca tartalom min.: 38% Szemcseméret: 0,0-0,1 mm Kiszerezés: ömlesztve, zárt tartálykocsiban zsákban, 40 kg/zsák, 30 zsák = 1200 kg/raklap	159061 159060	6.680,- Ft/to 8.600,- Ft/to	8.350,- Ft/to 10.750,- Ft/to
	<b>Takarmánymészkö gríz (takarmány-alapanyag)</b> Ca tartalom min.: 38% Szemcseméret: 0,2-1,0 mm Kiszerezés: ömlesztve, zárt tartálykocsiban zsákban, 40 kg/zsák 30 zsák = 1200 kg/raklap	159069 159071	7.240,- Ft/to 9.280,- Ft/to	9.050,- Ft/to 11.600,- Ft/to
	<b>Baumit Ipari Mészkö</b> Ca tartalom min.: 38% Szemcseméret: 0-20 mm 20-50 mm 50-70 mm 70-100 mm Kiszerezés: ömlesztve	559001 559002 559003 559004	1.000,- Ft/to 2.100,- Ft/to 2.100,- Ft/to 2.100,- Ft/to	1.250,- Ft/to 2.625,- Ft/to 2.625,- Ft/to 2.625,- Ft/to
	<b>Baumit Útépítési Kő</b> Szemcseméret: 0-20 mm 0-300 mm 300-1000 mm Kiszerezés: ömlesztve	559001 559005 559009	1.000,- Ft/to 2.100,- Ft/to 5.900,- Ft/to	1.250,- Ft/to 2.625,- Ft/to 7.375,- Ft/to

Az árak gyári árak, nem tartalmazzák a szállítási költségeket.

Online megrendelés felvétel: [www.baumitshop.hu](http://www.baumitshop.hu) • Általános szállítási és értékesítési feltételeket lásd a 86-87. oldalon



Termék	Termékleírás	Cikkszám	Ár	Ár+ÁFA
--------	--------------	----------	----	--------

## PERLIT TERMÉKEK



### Baumit Perfil

Élelmiszeripari, gyógyszeripari szűrési segédanyag.

Halmazsűrűség:  
P250, P340, P400: 60-120 kg/m<sup>3</sup>

Kiszerezés: papírszakban

P-250: 60 l zsák, 0,06 m<sup>3</sup>/zsák, 36 zsák/raklap

P-340: 60 l zsák, 0,06 m<sup>3</sup>/zsák, 36 zsák/raklap

P-400: 60 l zsák, 0,06 m<sup>3</sup>/zsák, 36 zsák/raklap

159157	14.200,- Ft/m <sup>3</sup>	17.750,- Ft/m <sup>3</sup>
159158	15.750,- Ft/m <sup>3</sup>	19.688,- Ft/m <sup>3</sup>
159159	16.500,- Ft/m <sup>3</sup>	20.625,- Ft/m <sup>3</sup>

A Perfil termékek árai a raklap költségét tartalmazzák!



### Baumit Duzzasztott Építőipari Perlit P1

Hőszigetelő adalékanyag habarcszhoz és betonhoz.

Szemcseméret: 0-2 mm

Halmazsűrűség: 80-120 kg/m<sup>3</sup>

Kiszerezés: ömlesztve, zárt tartálykocsiban

159040	7.100,- Ft/m <sup>3</sup>	8.875,- Ft/m <sup>3</sup>
--------	---------------------------	---------------------------



### Baumit Duzzasztott Építőipari Perlit P2

Hőszigetelő adalékanyag habarcszhoz és betonhoz.

Szemcseméret: 0-1 mm

Halmazsűrűség: 40-90 kg/m<sup>3</sup>









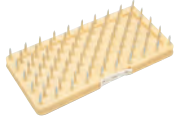

Kiszerezés: ömlesztve, zárt tartálykocsiban

159043	6.600,- Ft/m <sup>3</sup>	8.250,- Ft/m <sup>3</sup>
--------	---------------------------	---------------------------

Az árak gyári árak, nem tartalmazzák a szállítási költségeket.

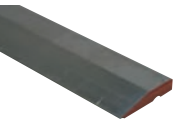
Online megrendelés felvétel: [www.baumitshop.hu](http://www.baumitshop.hu) • Általános szállítási és értékesítési feltételeket lásd a 86-87. oldalon

Termékleírás	Ár	Ár+ÁFA	Termékleírás	Ár	Ár+ÁFA
 <p><b>Símitó, rozsdamentes</b></p> <p>hajlított nyelű 280x130x0,75 mm</p> <p>Cikkszám: 941002</p>	1.182,- Ft/db	1.478,- Ft/db	 <p><b>Kőműves kalapács</b></p> <p>acél nyéllel, pvc fogantyúval 600 gr</p> <p>Cikkszám: 947401</p>	2.100,- Ft/db	2.625,- Ft/db
 <p><b>Műanyag símitó</b></p> <p>280x140x3 mm</p> <p>Cikkszám: 942021</p>	890,- Ft/db	1.113,- Ft/db	 <p><b>Kőműves kanál</b></p> <p>acél, hegesztett, egyenes nyelű 180 mm</p> <p>Cikkszám: 940401</p>	1.674,- Ft/db	2.093,- Ft/db
 <p><b>Fogazott símitó</b></p> <p>rozsdamentes 280x130x0,75 – 6 mm-es 280x130x0,75 – 10 mm-es</p> <p>Cikkszám: 941706 Cikkszám: 941710</p>	1.290,- Ft/db 1.290,- Ft/db	1.613,- Ft/db 1.613,- Ft/db	 <p><b>Gipszelő kanál</b></p> <p>rozsdamentes egyenes nyelű 60 mm 80 mm 100 mm</p> <p>Cikkszám: 946003 Cikkszám: 946005 Cikkszám: 946006</p>	788,- Ft/db 833,- Ft/db 882,- Ft/db	985,- Ft/db 1.041,- Ft/db 1.103,- Ft/db
 <p><b>Esztrichkard</b></p> <p>* rozsdamentes</p> <p>Cikkszám: 943001 Cikkszám: 943004 Cikkszám: 944001 Cikkszám: 944003</p>	2.306,- Ft/db 2.311,- Ft/db 2.342,- Ft/db 2.520,- Ft/db	2.883,- Ft/db 2.889,- Ft/db 2.928,- Ft/db 3.150,- Ft/db	 <p><b>Sarokkanál, belső sarokhoz</b></p> <p>rozsdamentes 120x97x97 110x75x75 80x60x60 mm</p> <p>Cikkszám: 946401 Cikkszám: 946402 Cikkszám: 946403</p>	1.365,- Ft/db 1.224,- Ft/db 904,- Ft/db	1.706,- Ft/db 1.530,- Ft/db 1.130,- Ft/db
 <p><b>Felhúzó símitó</b></p> <p>rozsdamentes 480x180x0,75 mm 500x130x0,75 mm</p> <p>Cikkszám: 941901 Cikkszám: 941701</p>	2.100,- Ft/db 2.625,- Ft/db	2.625,- Ft/db 3.281,- Ft/db	 <p><b>Sarokkanál, külső sarokhoz</b></p> <p>rozsdamentes 120x97x97 110x75x75 80x60x60 mm</p> <p>Cikkszám: 946501 Cikkszám: 946502 Cikkszám: 946503</p>	1.260,- Ft/db 1.260,- Ft/db 861,- Ft/db	1.575,- Ft/db 1.575,- Ft/db 1.076,- Ft/db
 <p><b>Felületsímitó, préselt</b></p> <p>500 mm</p> <p>Cikkszám: 948003</p>	1.825,- Ft/db	2.281,- Ft/db	 <p><b>Sarokkaparó</b></p> <p>alumínium, 8 pengés 500x85 mm</p> <p>Cikkszám: 941001</p>	3.247,- Ft/db	4.059,- Ft/db

Termékleírás	Ár	Ár+ÁFA	Termékleírás	Ár	Ár+ÁFA
 <p><b>Térdvédő kagylóformájú</b> gumiból, elasztikus rögzítőpánttal</p> <p>Cikkszám: 944401</p>	1.995,- Ft/db	2.494,- Ft/db	 <p><b>Rácsos kaparó</b> 285x140 mm</p> <p>Cikkszám: 941601</p>	2.100,- Ft/db	2.625,- Ft/db
 <p><b>Nemesvakolat kaparó, szögletes</b> 180x90 mm</p> <p>Cikkszám: 945801</p>	1.151,- Ft/db	1.439,- Ft/db	 <p><b>Kicsapózsínór</b> Műanyag, 15 m zsinórral</p> <p>Cikkszám: 944201</p>	630,- Ft/db	788,- Ft/db
 <p><b>Szivacsos simító, durva</b> 280x140 mm</p> <p>Cikkszám: 944502</p>	1.126,- Ft/db	1.408,- Ft/db	 <p><b>H-kartecsni</b> 1.000x135 mm</p> <p>Cikkszám: 941011</p>	1.905,- Ft/db	2.381,- Ft/db
 <p><b>Pótszivacs</b> 280x140 mm</p> <p>Cikkszám: 947021</p>	400,- Ft/db	500,- Ft/db	 <p><b>H-kartecsni</b> 1.500x135 mm 1.800x135 mm</p> <p>Cikkszám: 941509 Cikkszám: 941811</p>	2.858,- Ft/db 3.812,- Ft/db	3.573,- Ft/db 4.765,- Ft/db
 <p><b>PU esztrich simító</b> 280x140 mm 320x180 mm</p> <p>Cikkszám: 944051 Cikkszám: 944021</p>	616,- Ft/db 1.470,- Ft/db	770,- Ft/db 1.838,- Ft/db	 <p><b>Trapéz kartecsni</b> 1.000x113 mm 1.500x113 mm 1.800x113 mm</p> <p>Cikkszám: 941110 Cikkszám: 941115 Cikkszám: 941120</p>	1.819,- Ft/db 2.707,- Ft/db 3.656,- Ft/db	2.274,- Ft/db 3.384,- Ft/db 4.570,- Ft/db
 <p><b>Polisztirol csiszoló</b> 500x240 mm 350x200 mm</p> <p>Cikkszám: 946301 Cikkszám: 946302</p>	2.835,- Ft/db 3.360,- Ft/db	3.544,- Ft/db 4.200,- Ft/db	 <p><b>Alumínium vízmérték</b> 100 cm 200 cm</p> <p>Cikkszám: 949100 Cikkszám: 949200</p>	3.749,- Ft/db 6.300,- Ft/db	4.686,- Ft/db 7.875,- Ft/db
 <p><b>Polisztirol csiszoló tartalék</b> 500x240 mm 350x200 mm</p> <p>Cikkszám: 943101 Cikkszám: 943102</p>	1.145,- Ft/db 918,- Ft/db	1.431,- Ft/db 1.148,- Ft/db	 <p><b>Keverőszár</b> 90x500 / 8 mm 120x500/10 mm</p> <p>Cikkszám: 941100 Cikkszám: 941200</p>	2.245,- Ft/db 3.577,- Ft/db	2.806,- Ft/db 4.471,- Ft/db



Termék      Termékleírás      Cikkszám      Ár      Ár+ÁFA

## OPTIMÁLIS HŐSZIGETELÉS SZÁMÍTÁS – SZÁMÍTÓGÉPPEL



### Hő- és páraátbocsátás, Homlokzat optimális hőszigetelése

Meglévő falszerkezet, majd a javasolt hőszigeteléssel ellátott fal hő- és páraátbocsátásának kiszámítása, diagrammal ábrázolva

**Térítésmentes  
szolgáltatás**

## BAUMIT MUNKARUHA



### Baumit Munkaruha

Kétrészes munkaruha garnitúra, kantáros nadrág+kabát, fehér színben, Baumit logóval feliratozva

Méretek: 48, 50, 52, 54, 56, 58, 60, 62

13.000,- Ft/garn.

16.250,- Ft/garn.

**Szállítási határidő: a raktárkészlet függvényében változó.**

Szállítás postai úton vagy személyesen a Baumit munkatársak segítségével.

## BAUMIT HOMLOKZATI VÉDŐHÁLÓ



### Felirat nélküli védőháló

Fehér színű, duplaszövésű állványvédő háló

Kiszerezés: tekercsben

Súly: 16,2 kg/tekercs

Méret: 1 tekercs = 3,6 m x 50 m = 180 m<sup>2</sup>

956203

266,- Ft/m<sup>2</sup>

333,- Ft/m<sup>2</sup>

45.540,- Ft/tek.

56.925,- Ft/tek.

### Baumit logóval és felirattal ellátott védőháló

Fehér színű, duplaszövésű állványvédő háló, piros és fekete feliratozással

Kiszerezés: tekercsben

Súly: 16,2 kg/tekercs

Méret: 1 tekercs = 3,6 m x 50 m = 180 m<sup>2</sup>

956203

266,- Ft/m<sup>2</sup>

333,- Ft/m<sup>2</sup>

45.540,- Ft/tek.

56.925,- Ft/tek.

## BAUMIT TERVEZŐI CD



### A Baumit Tervező CD tartalmaz:

- Színbeillesztő programok: ArchiCAD, AutoCAD, Allplan
- Prospektusok
- Segédletek
- Csomóponti rajzok
- Egyéb információs anyagok

**DÍJMENTES!**



**A Baumit Tervezői CD-t igényelheti bármelyik elérhetőségünkön.**

# ÉRTÉKESÍTÉS ÉS SZÁLLÍTÁS

## ÁLTALÁNOS SZÁLLÍTÁSI ÉS ÉRTÉKESÍTÉSI FELTÉTELEK

### 1. Árak

- 1/1 Ezen árjegyzék 2011. március 1-től hatályos. Ezzel minden korábbi gyártói árköltségek és Általános Szállítási Feltétel hatályát veszti.
- 1/2 Az árjegyzékben szereplő árak a minimális szállítási mennyiség felett a Vevő / Megrendelő (a továbbiakban a I. pontban együttesen: Vevő) által megadott szállítási címre leszállítva értendőek (kivéve ipari termékek, melyek ára a Baumit Kft. (Gyártó) telephelyein történő átvétellel értendő). A szállított mennyiségeknek szállítási címenként kell a minimális szállítási mennyiséget elérniük vagy meghaladniuk. A minimális szállítási mennyiségek a következők:
- Raklapos anyagok, vödörös termékek, tartozékok, EPS-ek estén min. 8 raklap, vagy 250 ezer forint Áfa nélküli nettó érték
  - Silós termékek 15 tonna az első kiszállításnál, utána 20 tonna az utántöltésnél
- Minimális mennyiségek alatti kiszállítás megrendelése esetén 5.000 Ft. + Áfa fuvardíjat számolunk ki szállítási címenként. **4 raklap vagy 100.000,- Ft. nettó érték alatti megrendelések esetén a Baumit Kft. a szállítás teljes költségét átterheli a vevőre!**
- 1/3 A minimális rendelési egység zsákos raklapos termékek esetén 1 raklap (kivéve zsákos nemesvakolatok és zsákos Sanova termékek), egyéb termékeknek 1 tekercs, 1 szál, 1 vödör, 1 kanna, hőszigetelő lemezeknél egy csomag, dübelnél 1 doboz. Az előbbieknél kisebb mennyiségek vásárlására nincs lehetőség.
- 1/4 Fuvardíj táblázat

Km	tonna	m <sup>3</sup>
0-75	1.150,-Ft	550,-Ft
76-150	1.650,-Ft	780,-Ft
151-	2.200,-Ft	1.075,-Ft

- 1/5 A költségértékesítés számításának alapja az áru térfogata, vagy tömege. A hőszigetelő lemezekre (polisztirol, ásványi lemez) térfogat után költségértékesítést nem biztosítunk.
- 1/6 Az EUR - raklapok betéti díja: 2000,-Ft/db+Áfa, csomagolási költség 980,-Ft/raklap+Áfa, raklaphasználati díj: 400,-Ft/db+Áfa, daruzási költség 400,-Ft/raklap+Áfa. Csak a Gyártótól származó és a 2 hónapon belül visszaszállított, ép. rendeltésszerű használatra alkalmas állapotban levő raklapot köteles a Gyártó visszavenni.

### 2. Megrendelés

- 2/1 Vevő a Gyártó termékeit, a Gyártó dorogi telephelyén rendelheti meg. A megrendelést levélben, faxon, e-mailen (Baumit Shop) is elfogadjuk. Telefonon leadott megrendeléseket a Gyártó nem fogadja el! A Gyártó megrendelés módját a szállítólevélben feltünteti. A Gyártó más telephelyein leadott megrendelések teljesítéséért nem áll módjában felelősséget vállalni.
- 2/2 A megrendelt és leszállított termékeket a Gyártó nem vásárolja vissza.
- 2/3 Vevő a megrendelésében megadhat kívánt szállítási határidőt. Amennyiben Gyártó ettől eltérő, későbbi időpontban tud szállítani, úgy erről a Vevőt értesíti. Időintervallum megadása esetén Gyártó a megadott időszakba eső tetszőleges munkanapon szállíthat. A színes termékeknek szállítási határidők szempontjából az egyes termékekre vonatkozó általános szállítási feltételek az irányadók, melyeket az árjegyzék a termékekénél tartalmaz.
- 2/4 **Egyedi megállapodás (keretszerződés és/vagy projekt-ajánlat esetén) alapján történő megrendeléskor kérjük, hivatkozzon a megállapodás számára.**

### 3. Teljesítés

- 3/1 A Vevő alkalmazzotta vagy megbízta az áru átvételét a szállítólevélben aláírásával és pecsétjével igazolja, és esetleges észrevételeit feltünteti.
- 3/2 A Vevő köteles a tárolási és felhasználási utasításokat, valamint a szavatossági határidőket betartani, mert ellenkező esetben a Gyártónak nem áll módjában az ebből eredő reklamációkat orvosolni.
- 3/3 Ha a Vevő gondoskodik az áru fuvarozásáról, az átvétel helye a Gyártó telephelye. Ebben az esetben a fuvarozás során esetlegesen bekövetkező károkért a Gyártó felelősséggel nem tartozik.
- 3/4 A Gyártó ingyenesen áll a Vevő rendelkezésére alkalmazástechnológiai tanácsadás céljából.
- 3/5 A Vevő tudomásul veszi, hogy a Gyártó, illetve képviselője jogosult a Vevő megbízásából a Gyártó telephelyére (telephelyeire) be-, és kilépő gépjármű teljes körű (fülke, csomagtartó, rakodótér, stb.) biztonságtechnikai átvizsgálására. Az átvizsgálás magába foglalja annak ellenőrzését, hogy a Vevő vagy képviselője jogosult-e a belépésre, ittasság gyanúja a gépjármű vezetője és utasa(i) esetében fennáll-e, valamint a rakomány azonos-e a szállítási bizonylaton feltüntetettel. Amennyiben az ittasság mértéke alkoholszondával megállapításra került, a Gyártó, illetve képviselője köteles értesíteni az illetékes rendőrkapitányságot és jogosult a gépkocsivezetőt visszatartani a rendőrség kitérkezéséig.
- 3/6 A Vevő, vagy képviselője köteles betartani a Gyártó telephelyein érvényes közlekedési, valamint a dohányzásra vonatkozó szabályokat. Ezen szabályok megsértéséből eredő kárért Vevő teljes körben felel.

### 4. Szállítás, csomagolás, lerakodás

- 4/1 A Gyártó a Vevő részére az egész ország területén házhoz szállítja a megvásárolt árukat (lsd. 1. pont). Az árak egy alkalommal történő fuvarozást foglalnak magukba. A Vevő hibájából szükségessé váló újabb házhozszállítás költségei a Vevőt terhelik.
- 4/2 A Vevő a megrendeléskor közli különleges igényét. Ilyen lehet például: csak szülő vagy nyerges tehergépkocsival (annak függvényében, hogy igényli-e az áru daruval történő lerakodását) történő szállítást, rossz időjárási körülmények között nem megközelíthető építkezés, stb. A közlés elmulasztásából eredő többletköltségeket Vevő viseli.
- 4/3 A zsákos termékek raklapon zsugorfoliával kerülnek forgalomba.
- 4/4 Amennyiben a szállítási cím megközelítéséhez bármilyen engedély szükséges, ennek beszerzése a Vevő feladata.
- 4/5 A Vevő tudomásul veszi, hogy a Gyártó jogosult minden olyan személyt a Vevő meghatalmazotjának tekinteni, akiről a Vevő által megadott szállítási címen joglag feltételezhető, hogy a Vevő képviselőjére jogosult.
- 4/6 Amennyiben Vevő fuvarozója a Gyártó külön felszólítása ellenére túlsúlyos rakományként szállítja el a terméket, úgy az ebből eredő jogkövetkezményekért (bírság) a Vevő vállalja a felelősséget, még abban az esetben is, ha a határozat a Gyártó nevére lett kiállítva.

### 5. Minőség

A Gyártó garantálja, hogy termékei a hatályos szabvány előírásainak megfelelnek, és minőségi bizonyítvánnyal rendelkeznek.

### 6. Egyéb feltételek

A jelen „Általános szállítási és értékesítési feltételek”-ben nem szabályozott kérdésekben a Polgári törvénykönyv és a hatályos magyar jogszabályok érvényesek. Az Árjegyzék kizárólag Magyarország területén, belföldi forgalomra érvényes. Amennyiben a Baumit Kft. valamely kereskedelmi partnere – a Baumit Kft. tudta és beleegyezése nélkül – árjegyzéki árakon vagy alatta exporttevékenységet folytat a Baumit Kft. bármely termékével, úgy ez a hatályban lévő szerződés azonnali hatályú felmondásával szankcionálható.

## BAUMIT SZÁLLÍTÓSILÓK SZÁLLÍTÁSI ÉS BÉRLETI FELTÉTELEI

### 1. Silók

- 1/1 Nyomás alatti vagy nyomás nélkül működő szállítósilók állnak rendelkezésre. A silók típusa az alkalmazott gépkörnyezetnek (szárazanyag továbbító berendezés) felel meg.
- 1/2 Siló állításakor a maximálisan szállítható mennyiség 13 tonna. Utántöltés terméktől és siló nagyságtól függően 20-27 tonnáiig lehetséges.

### 2. Silótelepítés-töltés

- 2/1 A Baumit - silók telepítésének, ill. átállításának költsége 20.000,-Ft+Áfa.
- 2/2 A Baumit - siló felállítását 2-5 munkanapos szállítási határidővel vállaljuk.
- 2/3 A siló leszállításának a pontos munkakezdet és az üzembeállítás érdekében az üzembeállítás előtt legalább egy nappal meg kell történnie.
- 2/4 A tartálykocsival történő utántöltés szállítási határideje 1-3 munkanap.
- 2/5 Amennyiben Gyártó adott időszakban nem tud silót biztosítani, úgy kártérítési igényt vele szemben támasztani nem lehet.

### 3. Bérleti díj

- 3/1 A Baumit - silók a normál felhasználási idő tartamára ingyen állnak rendelkezésre (2 tonna/nap illetve esztrich esetén 4 tonna/nap), ezek után naptári naponként 1.500,-Ft bérleti díjat számítunk fel.
- 3/2 Gyártó jogosult a bérleti díj felszámítása helyett a silót elszállítani.
- 3/3 A Baumit - silóban maradt maradék anyagot visszavásároljuk. Az anyag visszavételekor a számlázott árat írjuk jóvá 2.000,-Ft/tonna szállítási és kezelési költség levonásával. 2 tonna alatti maradékot nem írunk jóvá.
- 3/4 **Amennyiben silóállítás után a Vevő / Bérlet (a továbbiakban a II. pontban együttesen: Vevő) további silótöltést nem vesz igénybe, a visszaszállított anyagot nem áll módunkban jóváírni.**

### 4. Feltöltési tömlő hossza

- A keverék szétosztályozásának veszélye miatt a tartálykocsik alapvetően rövid tömlőkkel dolgoznak. Maximális tömlőhossz 40 m. A Gyártó 25 m-ig vállal felelősséget az anyag minőségéért! A tömlőhossz kiépítése 25 m-ig, esztrichnél

14 m-ig ingyenes. Hosszabb tömlőhosszigény esetén 6.000,-Ft+Áfa többletköltség kerül felszámításra.

### 5. Silók kiszállítása és a silók helye

A silók helyét, faalátéteket és a telepre való behajtást a feldolgozónak, az építető cégnek vagy az építetőnek kell előkészítenie. Ezek magatartásáért a Gyártóval közvetlenül szerződő személy úgy felel, mintha maga járt volna el.

- 5/1 A Vevőnek megfelelő helyet kell biztosítania a silók felállításához és folyamatos töltéséhez. A terület akkora legyen, hogy a négytengelyes speciális silószállító, illetve silótöltő nyerges vontatónk biztonságosan elhelyezhesse, illetve tölthesse a silót. Gondoskodni kell a mindenkori akadálytalan megközelíthetőségről és teherbíró útról. A már meglévő bejárati utaknak, járdáknak, csatornafedelekeknek olyanoknak kell lennie, hogy speciális járműveink (40 tonna) ne hagyjanak kártérnyomot rajtuk, illetve ne rongálják azokat. A felmerülő károkért felelősséget a Gyártó nem vállal.
- 5/2 A Vevő felel a felállítási hely kiválasztásáért, melynek legkisebb távolsága a munkagödöröktől/árkóktól és részüktől nem lehet kevesebb, mint azok magassága (mélysége) + 1 m (pl. 1,5 m-es munkagödör + 1 m = 2,5 m távolság). Az altalajt úgy kell előkészíteni, vízszintesen elplanirozni és tömöríteni, hogy a siló felállítható legyen.
- 5/3 Segítőnk rendelkezésre bocsátása: a silószállító jármű megérkezésekor és távozásakor az építés helyszínén személyzetnek kell tartózkodnia. A segítőket mindenkor rendelkezésre kell bocsátani, különben a Gyártó felmerülő többletmunkája leszámításra kerül. A segítőnk rendelkezésre bocsátásáról a Vevő tartozik gondoskodni.
- 5/4 Az állékonyág biztosítására, ha szükséges, a Vevőnek talpfa aljzatot kell rendelkezésre bocsátania és szakszerűen elkészítenie a siló számára. A silót csak a Vevő részéről rendelkezésre bocsátott, 250-300 cm hosszú, 30 cm széles és legalább 8 cm vastag pallóra szabad felállítani. A talpfa aljzatot és a pallókat alamos és oldalirányú elmozdulás ellen biztosítani kell (lehorgonyzás). A silók elhelyezésével a teljes felelősség a Vevőt terheli az állékonyágért.

# ÉRTÉKESÍTÉS ÉS SZÁLLÍTÁS

## BAUMIT SZÁLLÍTÓSILÓK SZÁLLÍTÁSI ÉS BÉRLETI FELTÉTELEI

- 5/5 Ha az 5/1-4 pontban leírt feltételek nem adóttak, a silószállító jármű vezetőjének joga van a silót a Vevő költségére visszazállítani az üzembe. Felállítási idő: max. 30 perc.
- 5/6 Várakozási idő: a szállító jármű várakozási idejének költsége az építés helyszínén a Vevőt terheli, amikor is minden megkezdett 1/2 óra egy órának számítva kerül leszámításra (5.000,- Ft/óra+Áfa).
- 5/7 A silót a Gyártó engedélye nélkül nem szabad sem ugyanazon az építési helyszínen áthelyezni, daruval megemelni, elforgatni, sem más építkezésre átszállítani.
- 5/8 Fontos: Ugyelni kell az áthaladási magasságra (4 méter) a házbejáratoknál és felső vezetékknél. A silók lejelentésekor ügyelni kell rá, hogy a siló felállítási helye és a rakodási terület mindekkor szabadon megközelíthető legyen (ne legyenek útban tömelék- vagy homokhalmok, téglarakások stb.).
- 5/9 A Vevő hibájából sikertelen szállítások költségei számlázásra kerülnek a Vevő felé.
- 6. Silók használati feltételei**
- 6/1 Ha a nyomás alatti silóról van szó, az üzemi nyomás nem lehet nagyobb 2 atm-nál. A balesetek és zavarok elkerülésére a munka végeztével minden esetben meg kell szüntetni a tartályban a túlnyomást és siló kifolyónyílásának zárószerszertét biztosítani kell a kinyitás ellen.
- 6/2 A nyomás alatt álló silót semmilyen körülmények között nem szabad kinyitni. A siló sérüléseit vagy a hiányos üzemkészültséget haladéktalanul jelenteni kell a Gyártó felé. Változtatásokat vagy javításokat csak a Gyártó eszközölheti.
- 6/3 Az építkezésen folyó munkák befejezése után vagy a siló kiürülésének jelentésekor a silóban a nyomásszabályzó segítségével meg kell szüntetni a nyomást.
- 7. Felelősségvállalás**
- 7/1 A Baumit - silókat és siló-keverőállomásokat az Állami Energetikai és Energia-biztonságtechnikai Felügyelet Kazánfelügyelete ellenőrzi, ezért azokat csak az Állami Energetikai és Energiabiztonságtechnikai Felügyelet Kazánfelügyelete műszaki útmutatásai és a Baumit - silók és silókeverő-állomások üzemeltetésére vonatkozó előírásai figyelembevételével lehet alkalmazni.

- 7/2 A Baumit Kft. felelőssége a silók ki- és elszállítására vonatkozik, azaz addig áll fenn, amíg a siló a teherautó emelőszerkezetével kapcsolatban van. A silóval együtt szállított berendezésekért (rázószerkezet, dugaszoló aljzat, kábel fedél, stb.) és a gépért az ezeket ténylegesen használó kivitelező cég, vagy az építető felel, azzal, hogy ezek magatartásáért a Gyártóval szemben a vele szerződő Vevő teljes felelősséggel tartozik. A Vevő a siló minden sérüléséért felel, amíg a siló az építési helyszínen áll. A nem rendeltetésszerű használatból, eltűnésből, lopásból adódó károk és javítási költségek (ideértve a harmadik személyeknek okozott károkat is), a hiányzó tartozékok - a Gyártó választása szerint - a vele szerződő Vevő, vagy közvetlenül a tényleges károkozó felé leszámításra kerülnek.
- 7/3 A silók telephelyen való üzemeltetéséből származó minden kárért az azt ténylegesen használó kivitelező cég, vagy az építető felel, azzal, hogy ezek magatartásáért a Gyártóval szemben a vele szerződő Vevő teljes felelősséggel tartozik.
- 7/4 A silók feliratozása: a Gyártó silóit sem matricával vagy öntapadó fóliával, sem feliratokkal nem szabad ellátni. Az efféle cégfeliratok eltávolítását a Vevő költségére végeztetjük el.
- 8. Silók töltése és visszazállítása**
- 8/1. A Baumit - silók töltésekor, amennyiben a megrendelt mennyiséget a sofőr silótelítettség miatt nem tudja lefűjni a silóba, a töltőautóban maradt mennyiséget nem áll módunkban jóváírni a Vevőnek. A töltőautóban maradt anyag visszazállításával kapcsolatos szállítási költségek a Vevőt terhelik.
- 8/2. A siló töltése esetén a siló megközelíthetőségét az építkezésen, a Vevőnek minden esetben biztosítani kell. Amennyiben a silót a töltőautó nem tudja megközelíteni (pl. időjárás okozta útviszonyok miatt), a megrendelt anyag visszazállításával kapcsolatos költségeket a Vevőnek kiszámlázzuk.
- 8/3. A Baumit - silók visszazállításakor a silóban maximum 8 tonna anyag lehet. Ha a silóban lévő anyag súlya meghaladja a 8 tonnát, a siló leürítésével kapcsolatos költségeket a Vevőnek kiszámlázzuk.

## EGYÉB GÉPEK, BERENDEZÉSEK SZÁLLÍTÁSI ÉS BÉRLETI FELTÉTELEI

### 1. Bérleti feltételek

- 1/1 Gyártó külön megállapodás alapján silóban vásárolt Baumit - termékek feldolgozásához bérleti díj megfizetése mellett gépeket, berendezéseket biztosít.
- 1/2 A bérlet gépekkel, berendezésekkel kizárólag Baumit - silós termékek dolgozathatók fel.
- 1/3 Gyártó az átadott gépek használatáról, kezeléséről balesetvédelmi, munkavédelmi, tűzvédelmi oktatást tart Vevő / Bérlet (a továbbiakban a III. pontban együttesen: Vevő) részére, melyről jegyzőkönyv készül. Az átadott eszközöket kizárólag oktatott dolgozók kezelhetik.
- 1/4 Vevő az átvett eszközök nem rendeltetésszerű használatából, lopásból vagy rongálásból eredő károkért, teljes anyagi felelősséggel tartozik.
- 1/5 Amennyiben Gyártó képviselői a munkahelyi látogatások alkalmával megállapítják a gondatlan használatot, vagy Vevő nem Baumit - terméket dolgoz fel a bérlet eszközzel, úgy Gyártó jogosult a Vevőnek átadott összes gépet, berendezést azonnal Vevő költségére elszállítani.
- 1/6 Diesel üzemű berendezések üzemanyagának beszerzése és költsége Vevőt terheli.
- 1/7 **A visszazállított eszközök tisztítása Vevő feladata. Amennyiben ez nem megfelelő, úgy a Gyártó 20.000,- Ft + ÁFA tisztítási költséget számít fel.**
- 1/8 Amennyiben Gyártó adott időszakban nem tud gépet biztosítani, úgy kártérítési igényt vele szemben támasztani nem lehet.

### 2. Bérleti díjak

- 2/1 Az F100 szárazanyag továbbító berendezésnek és tartozékainak bérleti díjai alapesetben feltételezik a napi 1 tonna fogyasztást.
- 2/2 Gyártó a bérleti díjat minden hónap végén kiszámlázza. A fizetési határidő minden esetben 8 naptári nap. A bérleti díj megfizetésének elmulasztása a berendezések azonnali visszazállítását vonja maga után.

Gyártó az alábbi bérleti díjakat számlázza ki Bérlet felé:

Gép/berendezés megnevezése	Bérleti díj Ft/to
F100 szárazanyag továbbító fejszeleppel	1.700,-
szűrőfedéllel, szondával, egy garnitúra csóvel (50 fm)	700,-
D20 habarcskeverő	800,-
D30 habarcskeverő	800,-
D40 habarcskeverő	800,-
<b>Gépek, berendezések Önterülő Esztrich bedolgozásához</b>	
EDS csiga	1.000,-
Siló+SMP berendezés	2.000,-
Vakológép speciális csigával, csigaköpennyel	1.000,-
Glettszóró gép + szárazanyag keverő:	14.000,-/nap
<b>Fenti árak az ÁFA-t nem tartalmazzák!</b>	

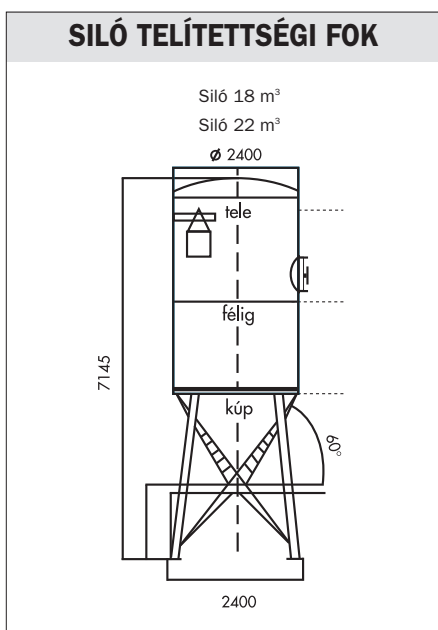

## ZÁRÓ RENDELKEZÉSEK

### 1. Az Általános Szerződési Feltételek hatálya

- 1/1 A jelen Általános Szerződési Feltételek automatikusan a Baumit Kft. által kötött valamennyi szerződés részévé válnak, kivéve, ha a Baumit Kft. írásban kifejezetten eltérően rendelkezik.
- 1/2 A jelen Általános Szerződési Feltételek alkalmazásának kizárása nem hatályos, ha a szerződő felek a kizárást követően a jelen feltételek bármelyikét akár írásban, akár szóban, akár ráutaló magatartással mégis alkalmazzák.

### 2. Az Általános Szerződési Feltételek módosítása

- 2/1 A jelen Általános Szerződési Feltételek mindenkor hatályos rendelkezései automatikusan a Baumit Kft. által kötött szerződések részévé válnak, azzal, hogy ha a Baumit Kft. az Általános Szerződési Feltételeket módosítja, akkor erről köteles írásban tájékoztatni szerződéses partnereit. Írásbeli tájékoztatásnak minősül az elektronikus úton történő tájékoztatás, illetve a Baumit Kft. honlapján történő közzététel is.
- 2/2 A módosított rendelkezések kizárólag a 2/1 pont szerinti tájékoztatást követő 8. naptól, és kizárólag a jövőre nézve válnak a már fennálló szerződések részévé.

### 3. Értelmező rendelkezések

A jelen Általános Szerződési Feltételekben használt „Gyártó” alatt mindenkor a Baumit Kft-t, a „Vevő” alatt pedig a Baumit Kft-vel szerződő Vevőt, Megrendelőt, és Bérlet is érteni kell.

# SILÓ FELÁLLÍTÁSÁNAK HELYIGÉNYE

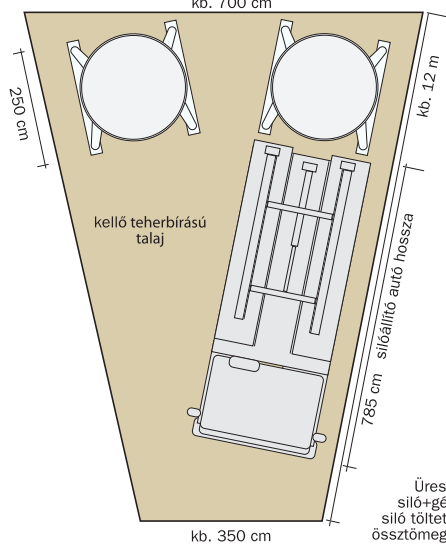
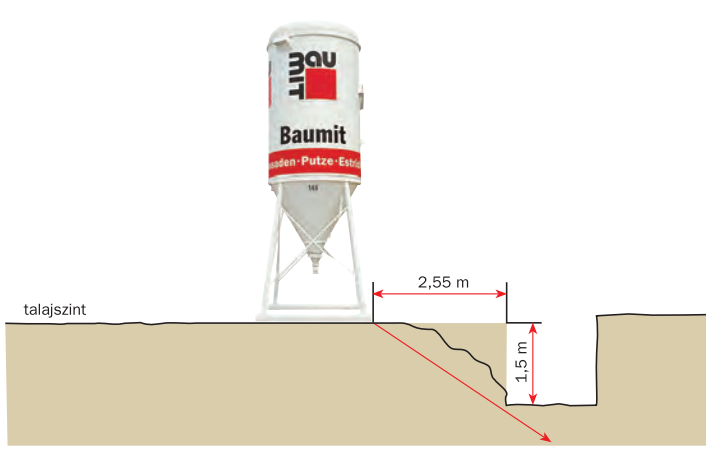
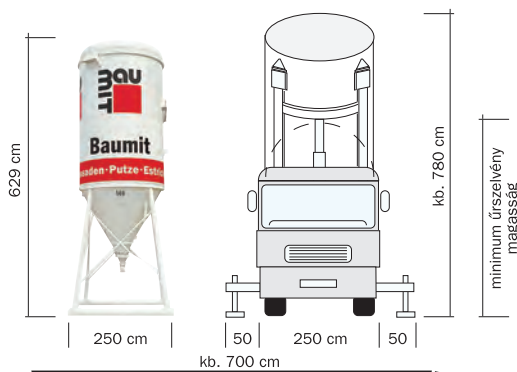
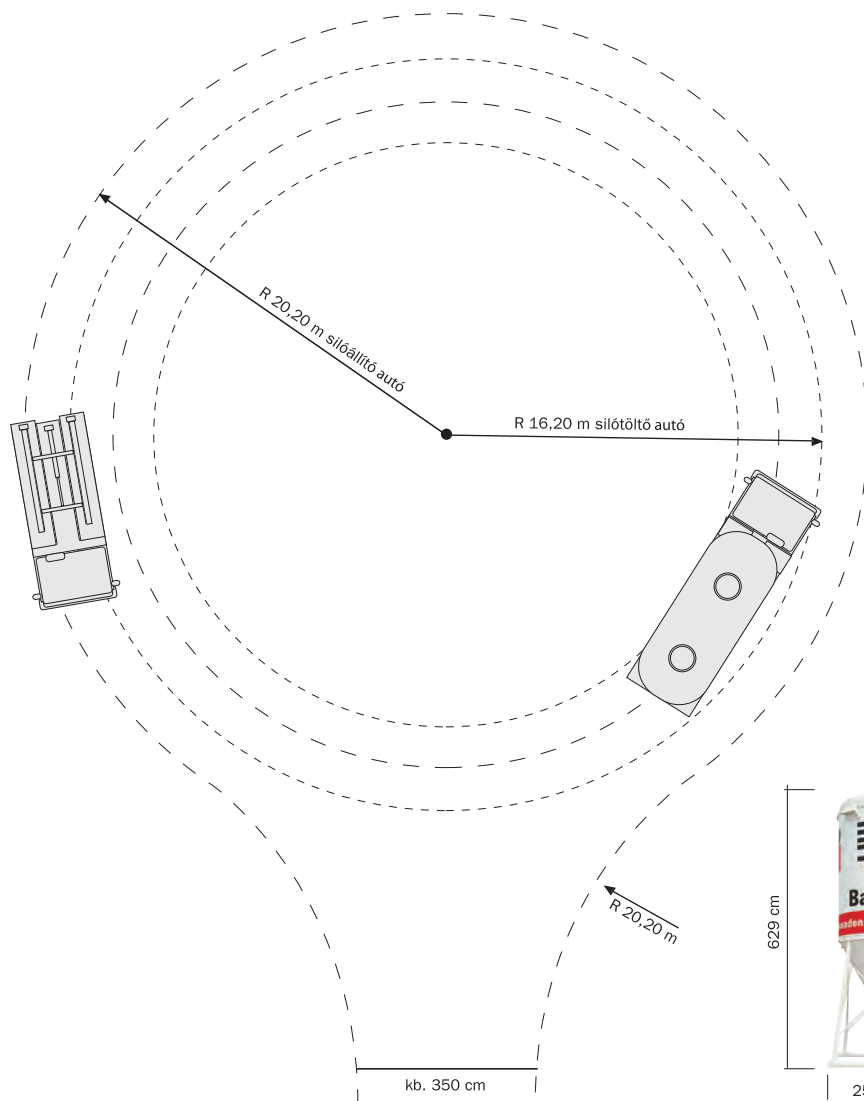

Silóállítás munkagödör mellett:  
 Közelítő számítás:  
 min. silótávolság = 1,7 x munkagödör mélység

Példa:  
 1,5 m (mélység) x 1,7 = 2,55 m min. távolság a munkagödör szélétől

Üres tömeg:  
 siló+gép kb. 3,0 t  
 siló töltet kb. 20,0 t  
 össztömeg kb. 23,0 t



# SILÓTELEPÍTÉS



## Habarcskeverés D 40-es keverővel

Siló: szabadesésű  
 Áramigény: 3 x 16 A  
 Hosszabbító: 5 x 4 mm<sup>2</sup>  
 Lengődugalj: 16 A, 5 pólus, 6 h  
 Víz: 3/4" tömlő

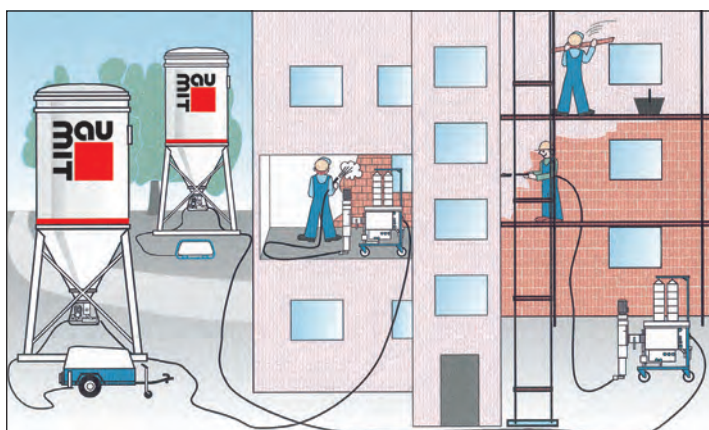

## Vakolás vakológéppel silóból F 100-as szárazanyag-továbbítóval

Siló: nyomott  
 Áramigény: 3 x 32 A  
 Hosszabbító: 5 x 4 mm<sup>2</sup>  
 Lengődugalj F 100-hoz: 16 A, 5 pólus, 6 h  
 Lengődugalj vakológéphez: 32 A, 5 pólus, 6 h  
 Víz: 3/4" tömlő, 3 bar

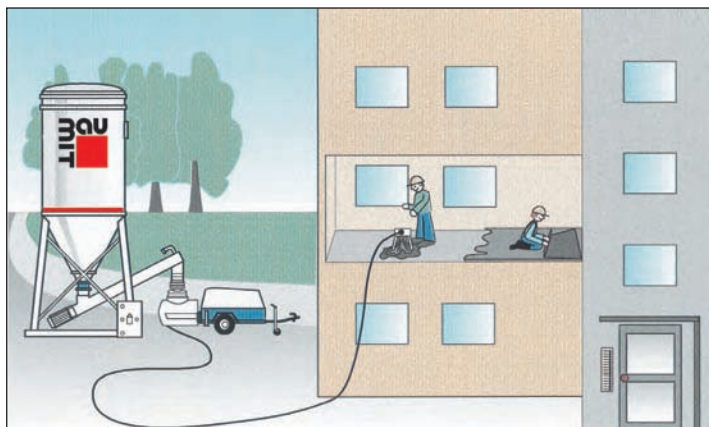

## Klasszikus cement esztrich

Gravitációs siló + elektromos esztrich boy, silóra szerelt  
 EDS csiga  
 Áramigény: 3 x 16 A  
 Hosszabbító: 5 x 4 mm<sup>2</sup>  
 Lengődugalj: 16 A, 5 pólus, 6 h  
 Víz: 3/4" tömlő, 3 bar, GEKA csatlakozóval

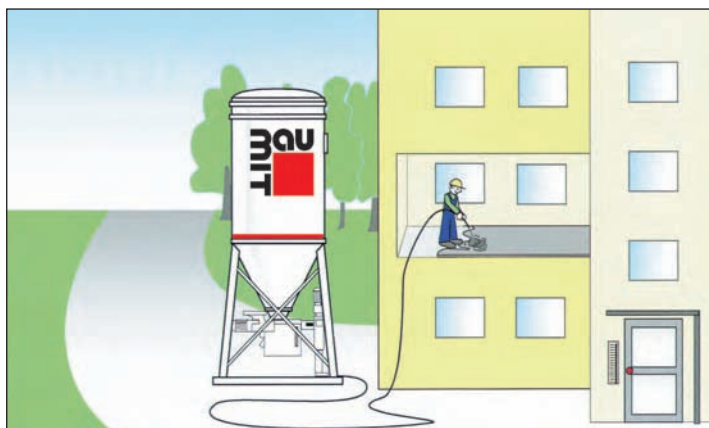

## Önterülő esztrich

Gravitációs siló + rászert SMP berendezés GEKA  
 csatlakozóval  
 Áramigény: 3 x 32 A  
 Hosszabbító: 5 x 4 mm<sup>2</sup>  
 Lengődugalj: 32 A, 5 pólus, 6 h  
 Víz: 3/4" tömlő, 3 bar, GEKA csatlakozóval

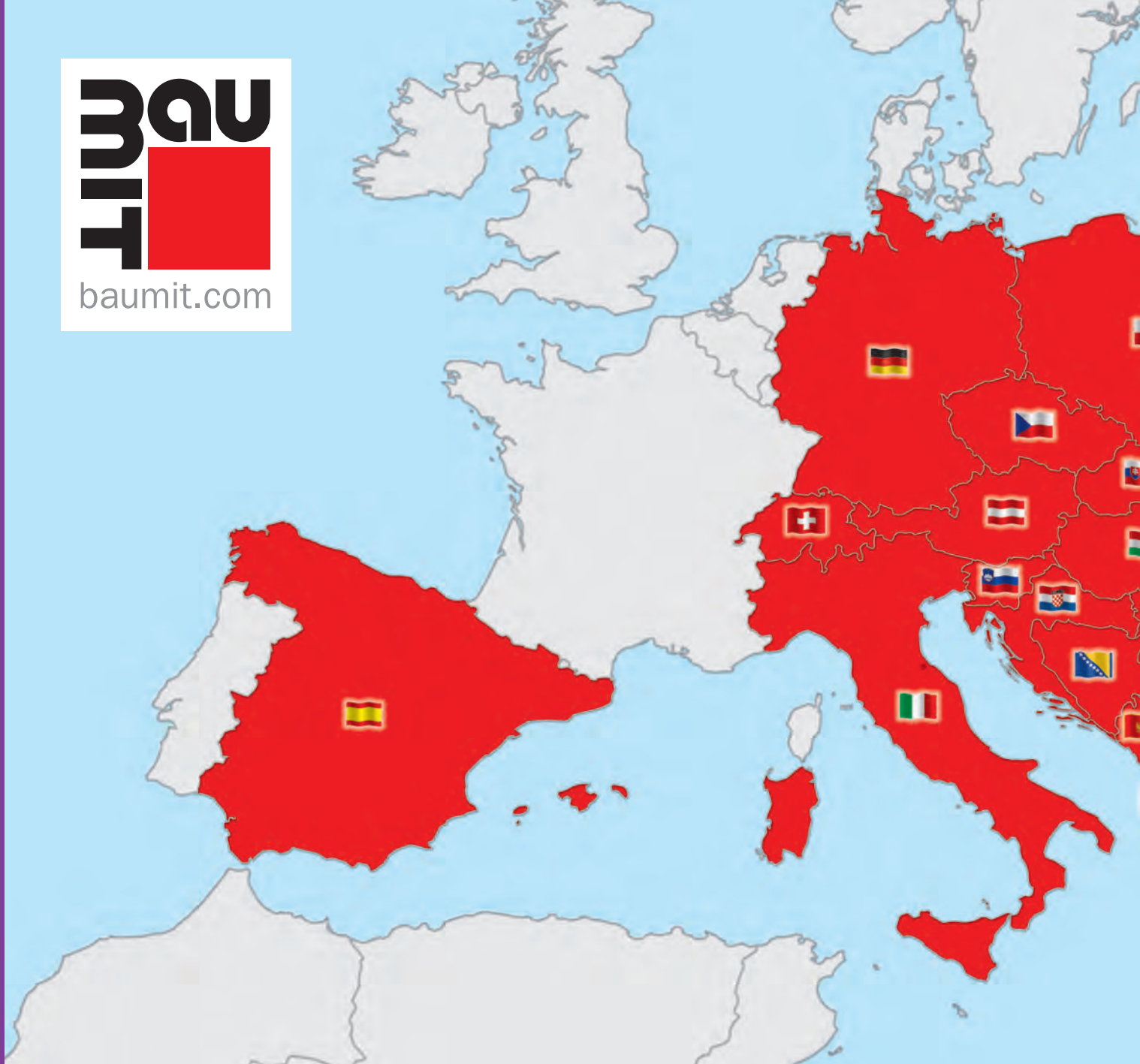

 **A - ÖSTERREICH**  
 Wopfinger Baustoffindustrie GmbH  
**A - 2754 Waldegg/Wopfung 156**  
 Tel.: +43 (0) 2633/400-0  
 Fax: +43 (0) 2633/400-266  
 office@wopfinger.baumit.com  
 www.baumit.com

Wietersdorfer und Peggauer  
 Zementwerke GmbH  
**A - 9010 Klagenfurt**  
 Ferdinand-Jergitsch-Str. 15  
 Tel.: +43 (0) 463/56 676-0  
 Fax: +43 (0) 463/56 676-66  
 klagenfurt@wup.baumit.com

Baumit Baustoffe Gesellschaft mbH  
**A - 4820 Bad Ischl**  
 Rettenbach 143  
 Tel.: +43 (0) 6132/27 301-0  
 Fax: +43 (0) 6132/27 164  
 office@ischl.baumit.com

 **AL - ALBANIEN**  
 Baumit Albania SHPK  
**AL - Tiranë - Shqipëri**  
 Pranë Eurobusiness 2006  
 Lagjia 13  
 Tel.: +355 (0) 68/407 10 99  
 info@al.baumit.com  
 www.baumit.com

 **BG - BULGARIA**  
 Baumit Bulgaria EOOD  
**BG - 2100 Elin Pelin**  
 Bulgaria Str. 38  
 Tel.: +359 (0)2/9266 911  
 Fax: +359 (0)2/9266 918  
 office@baumit.bg  
 www.baumit.bg

 **BIH - BOSNA I HERCEGOVINA**  
 Baumit d.o.o.  
**BIH - 71000 Sarajevo**  
 Osik 2 b  
 Tel.: +387 (0) 33/566 770  
 Fax: +387 (0) 33/599 771  
 info@baumit.ba  
 www.baumit.ba

 **BY - BELARUSSIA**  
 Baumit Bel GmbH  
**BEL - 223053 Minsk district**  
 Crossroad of Logoiskij Trakt and MKAD  
 Administrative Building, 1. room 204, 211  
 Tel.: +375 (17) 237 93 74  
 Fax: +375 (17) 237 93 75  
 info@baumit-bel.by  
 www.baumit-bel.by

 **CH - SCHWEIZ**  
 Baumit Schweiz AG  
**CH - 8317 Tagelswangen**  
 Ringstraße 26

Tel.: +41 (0) 52 354 50 70  
 Fax: +41 (0) 52 354 50 71  
 office.ch@schweiz.baumit.com  
 www.baumit.com

 **CN - CHINA**  
 Baumit Building Material  
 (Shanghai) Co., Ltd.  
**200122 Shanghai, P. R. China**  
 Zhangyang Road 838,  
 Room 21 H, Huadu Mansion  
 Tel.: +86 (0) 21/51 02 88 02  
 Fax: +86 (0) 21/51 02 97 25  
 office@baumit.com.cn

 **CZ - ČESKÁ REPUBLIKA**  
 Baumit, spol. sr. o.  
**CZ - 250 01 Brandýs nad Labem**  
 Průmyslová 1841  
 Tel.: +420 (0) 326/900 400  
 Fax: +420 (0) 326/900 402  
 baumit@baumit.cz  
 www.baumit.cz

 **D - DEUTSCHLAND**  
 BaumitBayosan GmbH & Co. KG  
**D - 87541 Bad Hindelang/Allgäu**  
 Reckenberg 12  
 Tel.: +49 (0) 83 24/921-0  
 Fax: +49 (0) 83 24/921-470  
 info@baumit.de  
 www.baumit.com

 **ES - ESPAÑA**  
 Baumit S. L.  
**ES - 28230 Las Rozas (Madrid)**  
 Edificio de Negocios Sevilla, c/Dublin, 1, 1A  
 Tel.: +34 (0) 916/407 227  
 Fax: +34 (0) 916/360 092  
 info@baumit.es  
 www.baumit.es

 **GR - GRIECHENLAND**  
 Baumit Hellas S.A.  
**GR - 15235 Vrilissia-Athen**  
 L. Pentelis 49  
 Tel.: +30 (0) 210/60 95 600  
 Fax: +30 (0) 210/60 95 611  
 info@baumit.gr  
 www.baumit.gr

 **HR - HRVATSKA**  
 Baumit Građevinski materijali d.o.o.  
**HR - 10090 Zagreb**  
 Vučak 34  
 Tel.: +385 (0) 1 3466 800  
 Fax: +385 (0) 1 3466 839  
 baumit@baumit.hr  
 www.baumit.hr



**I -**

**ITALIA**

Baumit Italia SPA  
**I - 33078 San Vito al Tagliamento (PN)**  
 Zona Industriale Ponte Rosso  
 Via Castelnuovo del Friuli, 1  
 Tel.: +39 (0) 434/85 333  
 Fax: +39 (0) 434/85 359  
 info@italia.baumit.com  
 www.baumit.it



**LT -**

**LIETUVA**

UAB „Baumit Lit“  
**LT - 02300 Vilnius**  
 Lentvario g. 1  
 Tel.: +370 (0) 5/26 40-778  
 Fax: +370 (0) 5/26 40-732  
 info@baumit.lt  
 www.baumit.lt



**LV -**

**LATVIJA**

Baumit-Baltikum SIA  
**LV - 1046 Riga**  
 Kalnciema 88a  
 Tel.: +371 (0) 674/513 15  
 Fax: +371 (0) 674/513 17  
 office@baumit.lv  
 www.baumit.lv



**MK -**

**MAKEDONIJA**

Baumit Makedonija Doel  
**MK-1000 Skopje**  
 11-ti Oktomvri br. 42/5

Tel.: +389 (0) 2/3116 747  
 Fax: +389 (0) 2/3135 235  
 info@mk.baumit.com  
 www.baumit.com.mk



**MNE -**

**MONTENEGRO**

Baumit Crna Gora d.o.o.  
**MNE - 20000 Podgorica**  
 Bulevar Revolucije 2  
 Tel.: +382 (0) 20/407 854  
 Fax: +382 (0) 20/407 892  
 info@mne.baumit.com  
 www.baumit.com



**PL -**

**POLSKA**

Baumit sp. z o.o.  
**PL - 50-107 Wrocław**  
 ul. Sukiennice 6  
 Tel.: +48 (0) 71/358 25 00  
 Fax: +48 (0) 71/35 82 506  
 sekretariat@baumit.pl  
 www.baumit.pl



**RO -**

**ROMANIA**

Baumit România Com S.R.L.  
**RO - 061129 Bucuresti**  
 B-dul Iuliu Maniu nr. 600A, sector 6  
 Tel.: +40 (0) 21/350 01 06  
 Fax: +40 (0) 21/318 24 08  
 office@baumit.ro  
 www.baumit.ro



**RUS -**

**RUSSIA**

000 „Baumit“  
**RUS - 192007 St. Petersburg**  
 ul. Tambovskaja, d. 10. litera A  
 Tel.: +7 (0) 812/490 47-42 nebo 46  
 Fax: +7 (0) 812/490 47 48  
 baumit@baumit.ru  
 www.baumit.ru



**SRB -**

**SRBIJA**

Baumit d.o.o.  
**SRB - 11130 Beograd**  
 Smederevski put 25k  
 Tel.: +381 (0) 11/347 50 82  
 Fax: +381 (0) 11/347 47 95  
 office@baumit.rs  
 www.baumit.rs



**SK -**

**SLOVENSKÁ**

**REPUBLIKA**

Baumit, spol. sr. o.  
**SK - 811 03 Bratislava**  
 Zrinského 13  
 Tel.: +421 (0) 2 593 03 311  
 Fax: +421 (0) 2 544 11 824  
 tomaschova@baumit.sk  
 www.baumit.sk



**SLO -**

**SLOVENIJA**

Baumit Gradbeni materiali d.o.o.  
**SLO - 1000 Ljubljana**  
 Zagrebška ulica 1  
 Tel.: +386 (0) 1/236 37 55  
 Fax: +386 (0) 1/236 37 40  
 baumit@baumit.si  
 www.baumit.si



**TR -**

**TÜRKİYE**

Baumit TR  
**İnşaat Malzemeleri San. Tic. Ltd. Şti**  
**TR - 34810 Kavacık - Beykoz/İstanbul**  
 Acarlar İş Merkezi D - Blok No: 1  
 Tel.: +90 (0) 216/680 34 00  
 Fax: +90 (0) 216/680 34 01  
 info@baumit.com.tr  
 www.baumit.com.tr



**UA -**

**UKRAINE**

TOV Baumit Ukraine  
**UA - 03083 Kyiv**  
 vul. Tschervonopraporna 34  
 Tel.: +380 (0) 44/568 52 54  
 Fax: +380 (0) 44/586 47 39  
 office@baumit.com.ua  
 www.baumit.com.ua



**Minden egy  
kattintásra.**

**baumit.com**

**A jövő ötletei.**

**Baumit Kft.**

2510 Dorog, Baumit út 1.  
Tel.: 06-33/512-910, -920, -930  
Fax: 06-33/431-512, 512-950  
e-mail: baumit@baumit.hu  
www.baumit.hu

**BAU  
MIT**  
baumit.com

